

КОНСОЛЬНЫЕ / КОНСОЛЬНО-МОНОБЛОЧНЫЕ НАСОСЫ

Kordis

ТЕХНИЧЕСКИЙ КАТАЛОГ

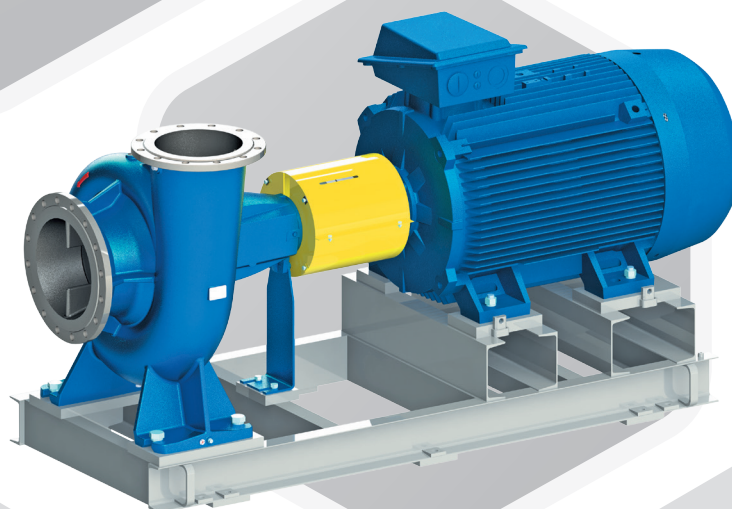
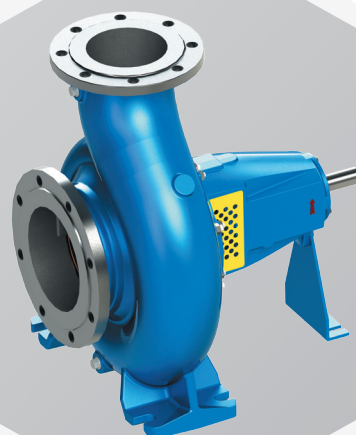
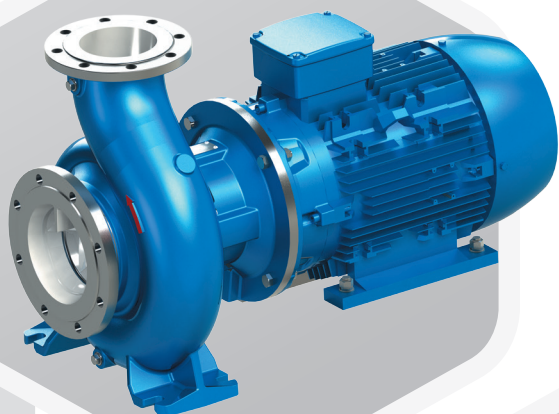

СОДЕРЖАНИЕ

Общее описание насосов серии Kordis	2
---	---

Поля характеристик Q-H

KR (KRM) 50-32-125	7	Насосы с тангенциальным отводом	
KR (KRM) 50-32-125.1	8	KR 150-125-500	42
KR (KRM) 50-32-160	9	KR 200-150-500.1	42
KR (KRM) 50-32-160.1	10	KR 200-200-260	43
KR (KRM) 50-32-200	11	KR 250-200-330	43
KR (KRM) 50-32-200.1	12	KR 250-200-400	44
KR (KRM) 50-32-250	13	KR 250-200-500	44
KR (KRM) 65-40-125	14	KR 250-250-330	45
KR (KRM) 65-40-160	15	KR 300-250-400	45
KR (KRM) 65-40-200	16	KR 300-250-500	46
KR (KRM) 65-40-250	17	KR300-300-360	46
KR (KRM) 65-40-315	18	KR350-300-400	47
KR (KRM) 65-50-125	19	KR 350-300-500	47
KR (KRM) 65-50-160	20		
KR (KRM) 65-50-200	21		
KR (KRM) 65-50-250	22		
KR (KRM) 65-50-315	23		
KR (KRM) 80-65-125	24		
KR (KRM) 80-65-160	25		
KR (KRM) 80-65-200	26		
KR (KRM) 80-65-250	27		
KR (KRM) 80-65-315	28		
KR (KRM) 100-80-160	29		
KR (KRM) 100-80-200	30		
KR (KRM) 100-80-250	31		
KR (KRM) 100-80-315	32		
KR (KRM) 100-80-400	32		
KR (KRM) 125-100-160	33		
KR (KRM) 125-100-200	34		
KR (KRM) 125-100-250	35		
KR (KRM) 125-100-315	36		
KR (KRM) 125-100-400	36		
KR (KRM) 150-125-200	37		
KR (KRM) 150-125-250	38		
KR (KRM) 150-125-315	38		
KR (KRM) 150-125-400	39		
KR (KRM) 200-150-200	40		
KR (KRM) 200-150-250	40		
KR (KRM) 200-150-315	41		
KR (KRM) 200-150-400	41		

Опросный лист	48
---------------------	----

ОБЩЕЕ ОПИСАНИЕ НАСОСОВ СЕРИИ Kordis

Насосы серии Kordis предназначены для перекачивания воды и нетоксичных жидкостей, имеющих сходные с водой свойства по вязкости и химической активности с водородным показателем (рН) от 6...9, плотностью до 1100 кг/м³, вязкостью до 6х10⁻⁶ м²/с, температурой от -40°С до + 120°С, и содержащих твёрдые включения по массе не более 0,2%, размером не более 0,2 мм и микротвёрдостью не более 6,5 ГПа (650 кгс/мм²); - морской воды, пластовой воды и других химически активных нетоксичных жидкостей с водородным показателем рН=1...11 и содержанием механических примесей по массе до 0,2%, размером не более 0,2 мм и микротвёрдостью не более 6,5 ГПа (650 кгс/мм²), температурой от -40°С до + 105°С.

Энергоэффективность насосов соответствует стандарту ГОСТ 33970-2016 (EN 16480:2016) MEI>0.7 и относится к перечню оборудования по Постановлению Правительства № 600 «Об утверждении перечня объектов и технологий, которые относятся к объектам и технологиям высокой энергетической эффективности».

Насосы Kordis имеют заключение о подтверждении производства промышленной продукции на территории Российской Федерации в соответствии с постановлением Правительства РФ от 17.07.2015 № 719.

Конструкция насосов и насосных агрегатов, включая их присоединительные размеры, соответствуют требованиям стандартов ГОСТ Р 54805-2011, ГОСТ Р 54806-2011 / ISO 9905:1994 / EN 733.

Насосы серии Kordis изготавливаются на одном из ведущих предприятий по производству насосного оборудования в России и странах СНГ – АО «ГМС Ливгидромаш».

ОБЛАСТИ ПРИМЕНЕНИЯ

- водоснабжение
- теплоснабжение
- системы кондиционирования и охлаждения
- системы повышения давления
- системы пожаротушения
- взрывоопасные объекты
сертификат ТР ТС 012/2011
- системы орошения
- морские суда. Насосы сертифицированы Российским морским регистром судоходства

Насос серии Kordis типа KR

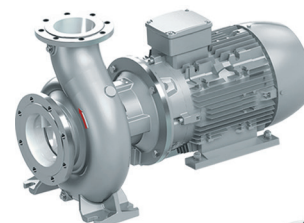

Электронасос серии Kordis типа KRM

Электронасосный агрегат на базе насоса Kordis типа KR

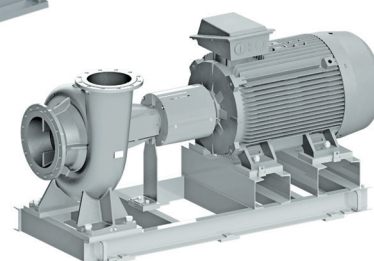

ТЕХНИЧЕСКИЕ ХАРАКТЕРИСТИКИ

Диапазон подач	3 – 2 000 м ³ /ч
Диапазон напоров	2,5 – 100 м
Максимальное рабочее давление	до 16 кгс/см ²
Мощность приводного электродвигателя	до 400 кВт
Диапазон температур перекачиваемой среды	+1 ... + 120 °С
Содержание твёрдых включений по массе	до 0,2 %

СВОДНОЕ ПОЛЕ Q-Н КОНСОЛЬНЫХ НАСОСОВ KR

Насосы с подачей до 2 000 м³/ч

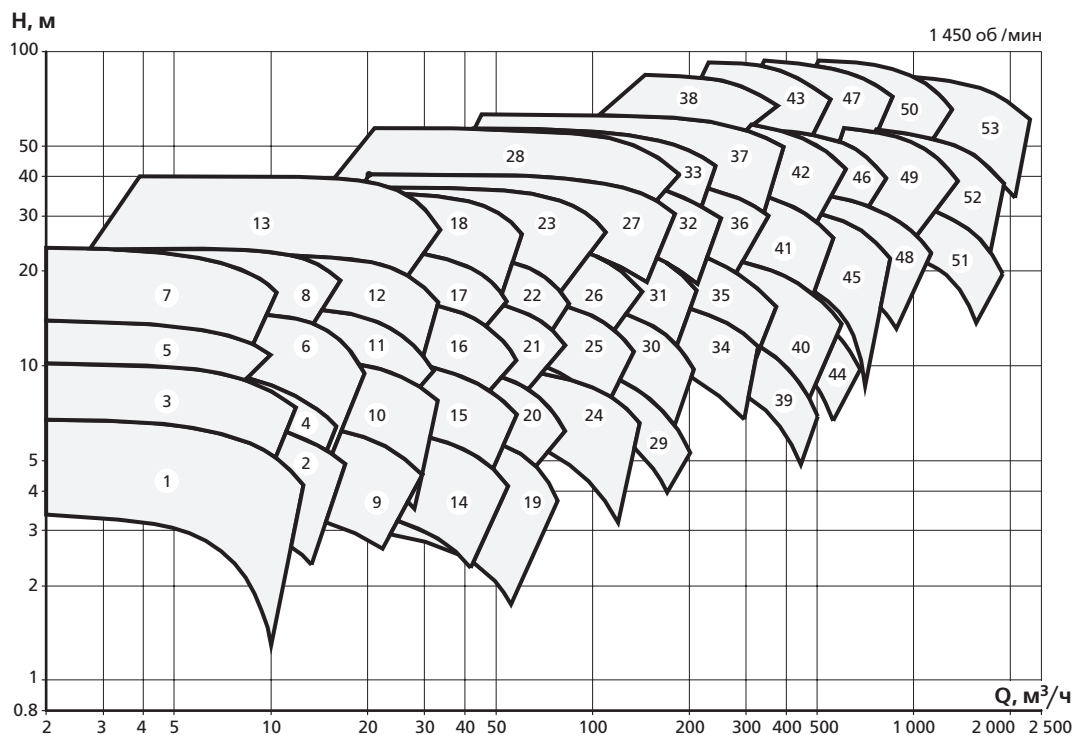

1. 50-32-125.1
2. 50-32-125
3. 50-32-160.1
4. 50-32-160
5. 50-32-200.1
6. 50-32-200
7. 50-32-250.1
8. 50-32-250
9. 65-40-125
10. 65-40-160
11. 65-40-200
12. 65-40-250
13. 65-40-315
14. 65-50-125
15. 65-50-160
16. 65-50-200
17. 65-50-250
18. 65-50-315
19. 80-65-125
20. 80-65-160
21. 80-65-200
22. 80-65-250
23. 80-65-315
24. 100-80-160
25. 100-80-200
26. 100-80-250
27. 100-80-315
28. 100-80-400
29. 125-100-160
30. 125-100-200
31. 125-100-250
32. 125-100-315
33. 125-100-400
34. 150-125-200
35. 150-125-250
36. 150-125-315
37. 150-125-400
38. 150-125-500
39. 200-150-200
40. 200-150-250
41. 200-150-315
42. 200-150-400
43. 200-150-500.1
44. 200-200-260
45. 250-200-330
46. 250-200-400
47. 250-200-500
48. 250-250-330
49. 300-250-400
50. 300-250-500
51. 300-300-360
52. 350-300-400
53. 350-300-500

Насосы с подачей до 700 м³/ч

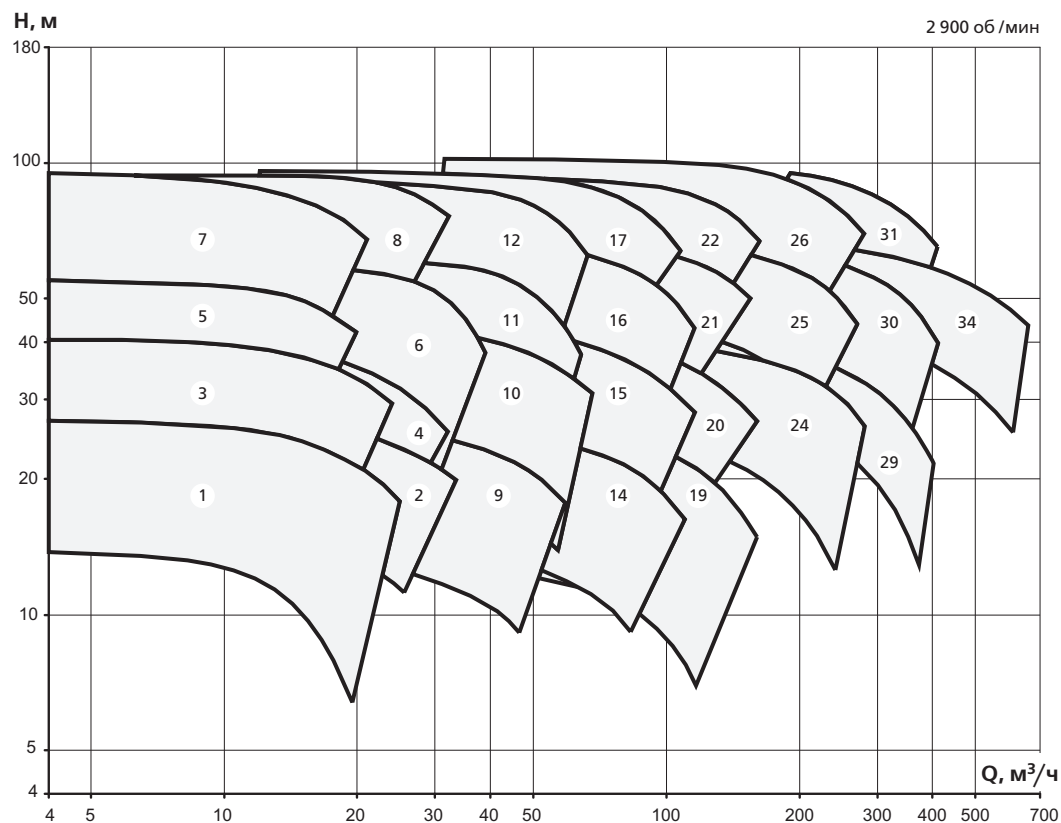

СТРУКТУРА УСЛОВНОГО ОБОЗНАЧЕНИЯ

Электронасос серии Kordis типа KRM

Пример: KRM 50 - 32 - 125. 1 / 144 - CC - R 01 - E - 2 - УХЛ3.1 / A 3

1 2 3 4 5 6 7 8 9 10 11 12 13 14

№	Наименование	Описание	
1	KRM	Электронасос центробежный консольный моноблочный серии Kordis	
2	50	Номинальный (условный) диаметр всасывающего патрубка, мм	
3	32	Номинальный (условный) диаметр напорного патрубка, мм	
4	125	Номинальный (условный) диаметр рабочего колеса, мм	
5	1	Электронасос с пониженной производительностью	
6	144	Расчётный диаметр рабочего колеса, мм	
7	CC	Исполнение по материалам: 1-й индекс — корпус; 2-й индекс — колесо рабочее	
		G	Серый чугун
		S	Чугун с шаровидным графитом
		O	Сталь углеродистая
		B	Бронза
		X	Специальное исполнение
8	R	Уплотнение вала	
		R	Одинарное торцовое
9	01	Варианты торцового уплотнения	
		01	Вода
		02	Морская и пластовая вода
		03	Специальное
10	E	Исполнение насоса (агрегата) предназначенного для работы во взрывоопасных и пожароопасных производствах. Для общепромышленного исполнения – без обозначения	
11	2	Частота вращения	
		2	2 900 об/мин
		4	1 450 об/мин
12	УХЛ 3.1	УХЛ 3.1	Климатическое исполнение и категория размещения по ГОСТ 15150
		У 2	
		Т 2	
		ОМ 2	
13	A	A	Только электронасос
		B	Электронасос на раме (для электронасосов с типоразмерами двигателей от 250 до 315 включительно)
		X	Нестандартная комплектация
14	3	Мощность электродвигателя	

СТРУКТУРА УСЛОВНОГО ОБОЗНАЧЕНИЯНасос (агрегат) серии **Kordis** типа **KR**

Пример: KR 50 - 32 - 125. 1 / 144 - CC - R 01 - E - 2 - УХЛ3.1 / A 3

1 2 3 4 5 6 7 8 9 10 11 12 13 14

№	Наименование	Описание	
1	KR	Насос (агрегат) центробежный консольный горизонтальный серии Kordis	
2	50	Номинальный (условный) диаметр всасывающего патрубка, мм	
3	32	Номинальный (условный) диаметр напорного патрубка, мм	
4	125	Номинальный (условный) диаметр рабочего колеса, мм	
5	1	Насос с пониженной производительностью	
6	144	Расчётный диаметр рабочего колеса, мм	
7	CC	Исполнение по материалам: 1-й индекс — корпус; 2-й индекс — колесо рабочее	
		G	Серый чугун
		S	Чугун с шаровидным графитом
		O	Сталь углеродистая
		B	Бронза
		X	Специальное исполнение
8	R	Уплотнение вала	
		G	Сальниковое (только для консольных, горизонтальных насосов)
		R	Одинарное торцовое
9	01	Варианты торцового уплотнения	
		01	Вода
		02	Морская и пластовая вода
		03	Специальное
10	E	Исполнение насоса (агрегата) предназначенного для работы во взрывоопасных и пожароопасных производствах. Для общепромышленного исполнения – без обозначения	
11	2	Частота вращения	
		2	2 900 об/мин
		4	1 450 об/мин
12	УХЛ 3.1	УХЛ 3.1	Климатическое исполнение и категория размещения по ГОСТ 15150
		У 2	
		Т 2	
		ОМ 2	
13	A	A	Только насос
		B	Насос с муфтой
		C	Насос с упругой муфтой и с защитным кожухом
		D	Насос на раме без двигателя, без муфты
		E	Насос на раме без двигателя, с упругой муфтой, с защитным кожухом
		F	Насос на раме с двигателем, с упругой муфтой, с защитным кожухом
X	Нестандартная комплектация		
14	3	Мощность электродвигателя	

КОНСТРУКТИВНЫЕ ОСОБЕННОСТИ И ПРЕИМУЩЕСТВА

1. Фланцы могут быть выполнены в соответствии со стандартами ГОСТ, ISO, DIN, ASME; конструкция патрубков и фланцев рассчитана на рабочее давление до 16 кгс/см².
2. Большой выбор типоразмеров насоса позволяет подобрать насос в точном соответствии с техническими требованиями гидравлической системы заказчика.
3. Динамически отбалансированное рабочее колесо закрытого типа обеспечивает низкие значения виброактивности ротора насоса, что позволяет экономить энергию и уменьшать эксплуатационные расходы.
4. Сменные кольца щелевых уплотнений выполнены из современных износостойких материалов со специальными антизадирными покрытиями, что снижает динамические нагрузки на ротор и опоры насоса, увеличивая срок службы подшипников и уплотнений.
5. Камера уплотнения допускает установку как сальниковых, так и одинарных торцовых уплотнений, в том числе картриджного типа.
6. Рабочее колесо разгружено от осевых сил с помощью специальных разгрузочных отверстий на заднем диске колеса для снижения нагрузки на подшипники и увеличения их срока службы.
7. Энергоэффективная гидравлика проточной части насосов оптимизирована с использованием новейших методов компьютерного моделирования и обеспечивает высокий КПД.
8. Конструкция корпуса с выемной роторной частью и съёмным кронштейном подшипникового узла позволяет проводить техническое обслуживание без демонтажа корпуса насоса и подводящих трубопроводов.
9. Вал жёсткой конструкции с увеличенной прочностью на изгиб обеспечивает минимальные значения вибрации и биения для увеличения срока службы уплотнения и подшипников.

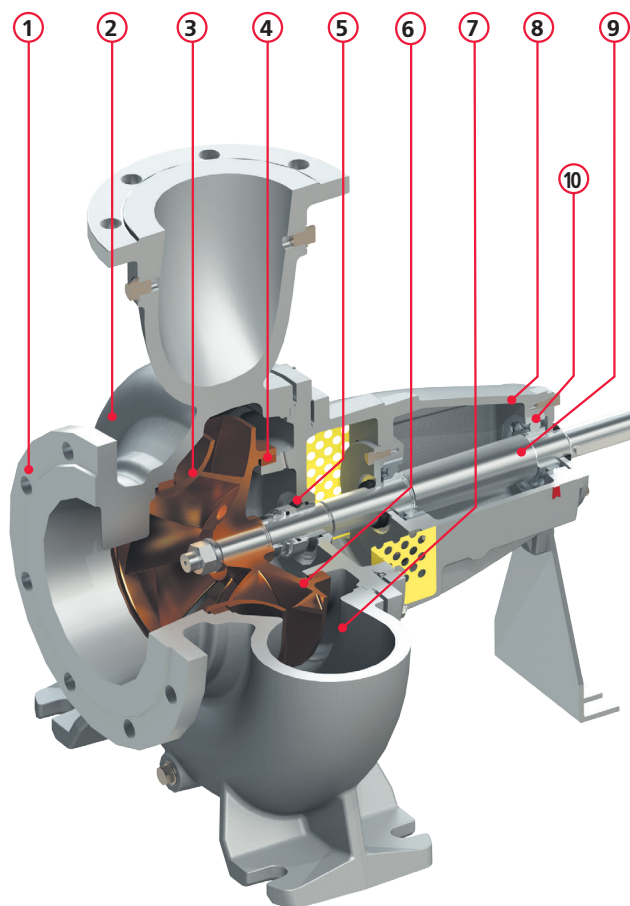

10. Герметичные подшипники с консистентной смазкой на весь срок эксплуатации.

Высокая степень унификации основных узлов насосов различных типоразмеров и исполнений значительно упрощает их техническое обслуживание.

Широкое материальное исполнение позволяет применять насосы для различных сред, в том числе и агрессивных.

Дополнительно насосы могут комплектоваться:

- частотным преобразователем
- станцией управления одного или группой насосов
- комплектом запасных частей на срок эксплуатации до 5 лет
- датчиками температуры подшипников
- датчиками виброскорости

ПОЛЯ ХАРАКТЕРИСТИК Q-H

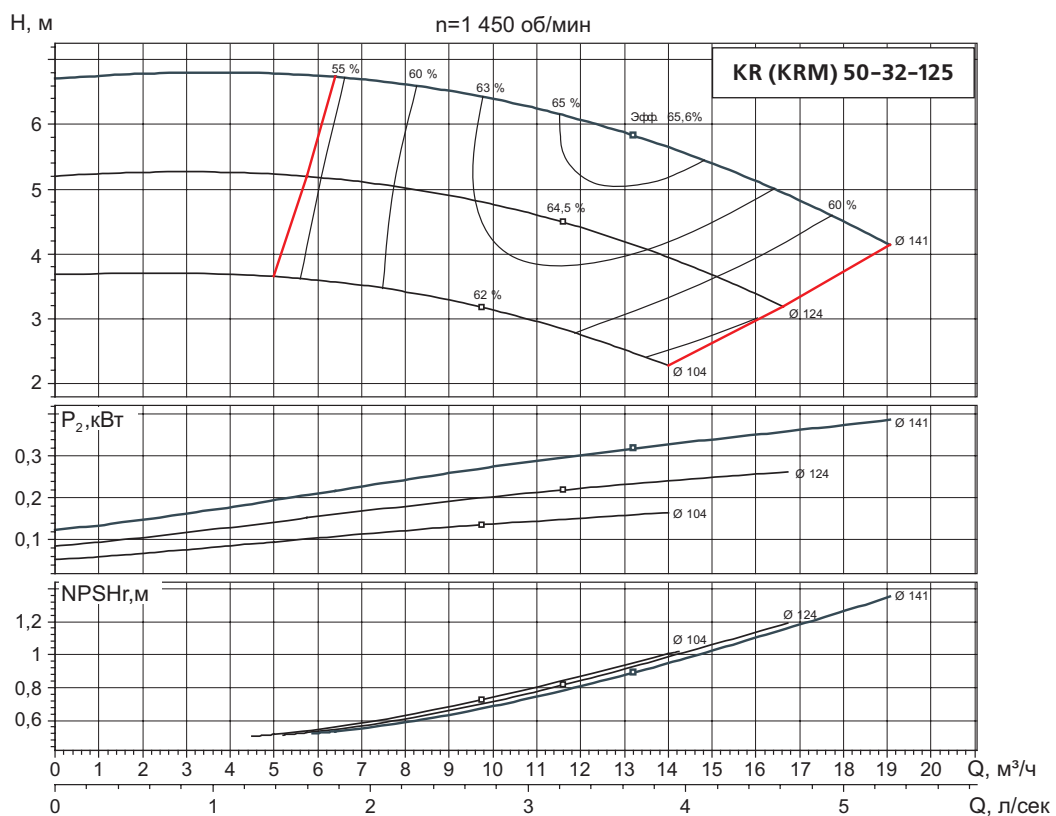
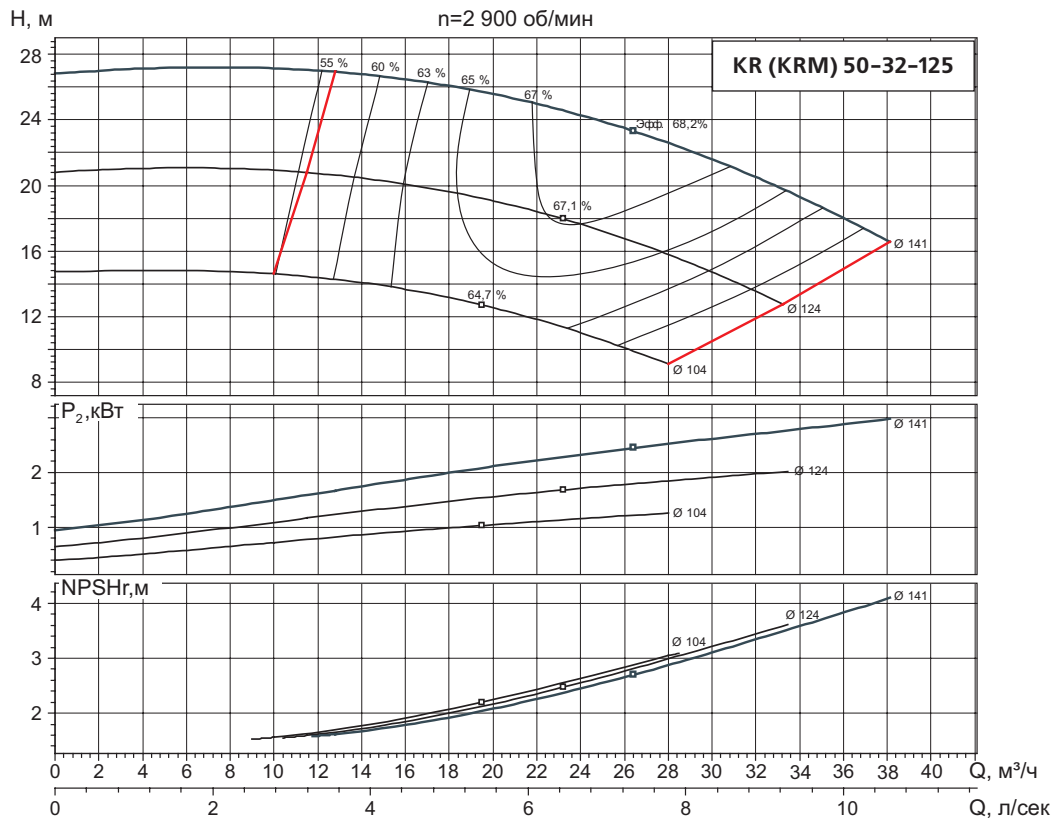

Характеристики приведены в соответствии ГОСТ ISO 9906 -2016, Класс 3В.

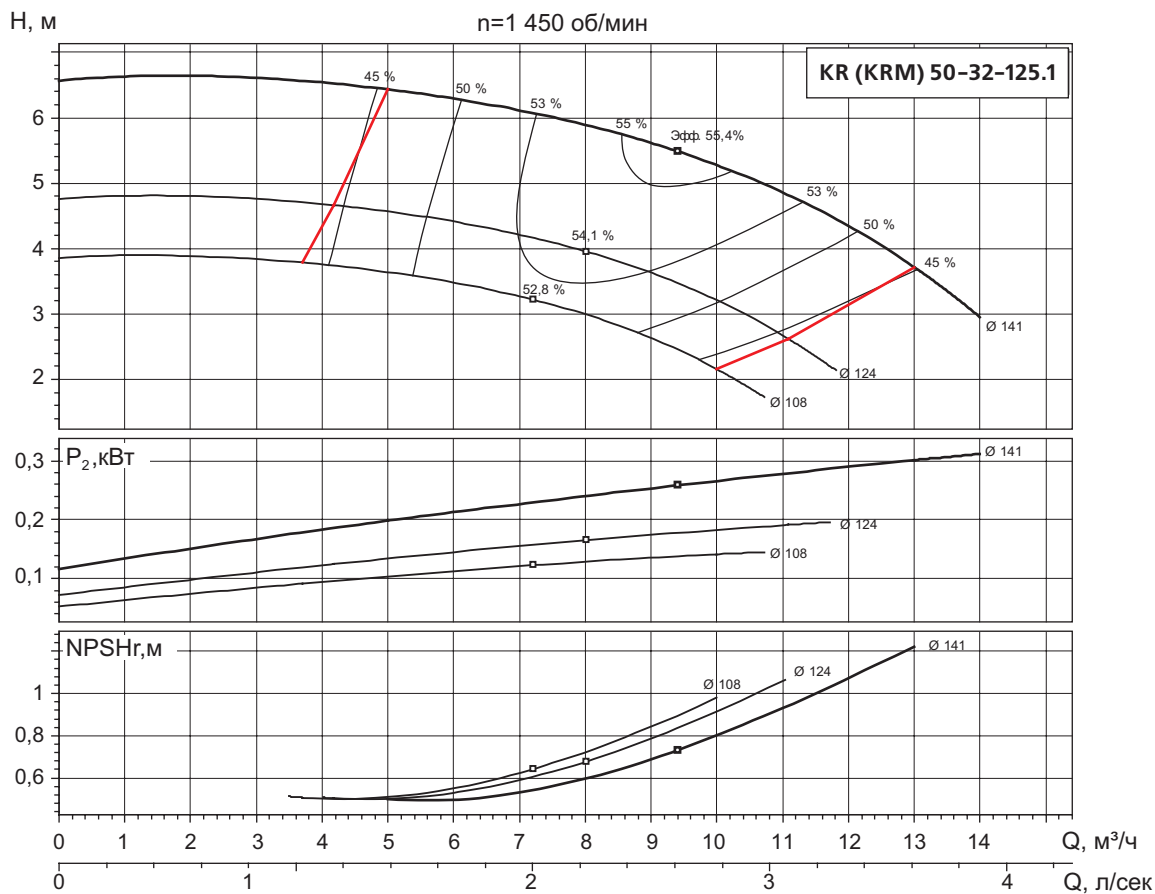
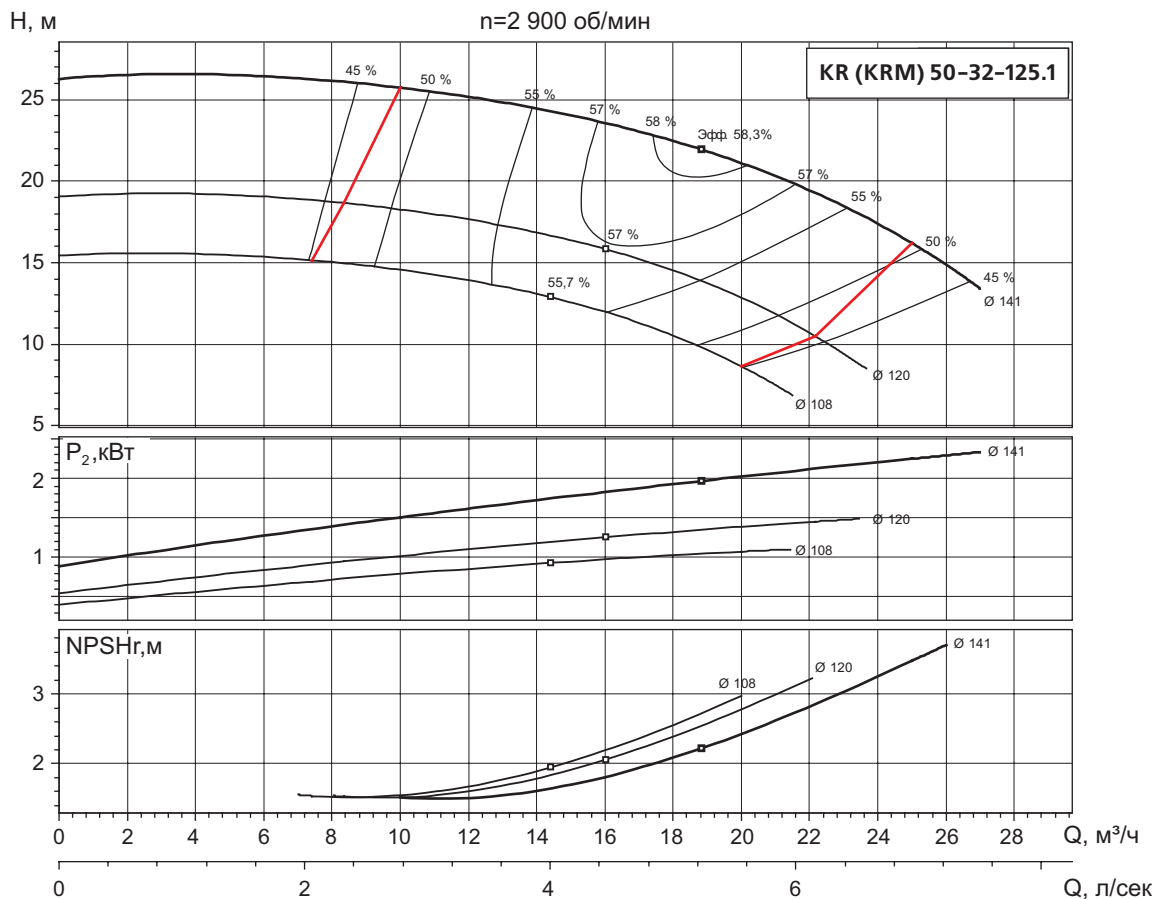

Характеристики приведены в соответствии ГОСТ ISO 9906 -2016, Класс 3В.

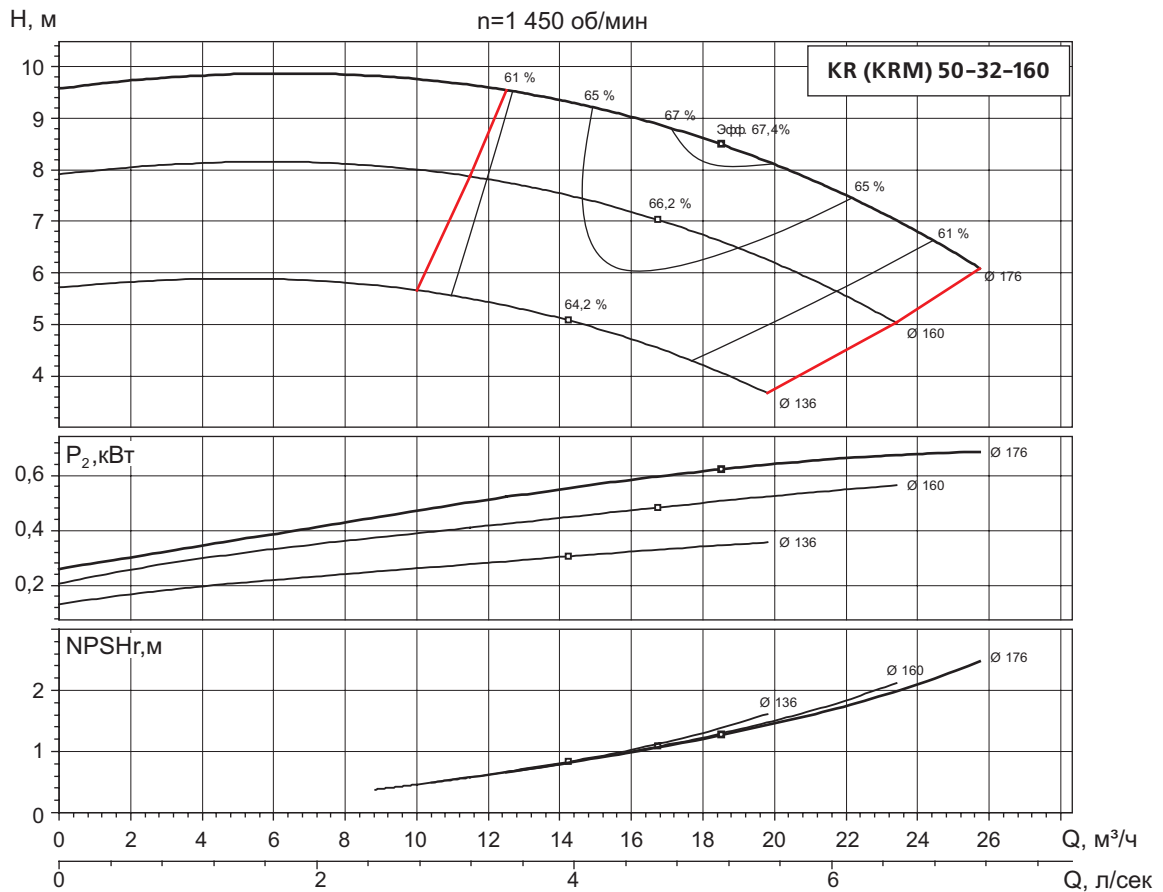
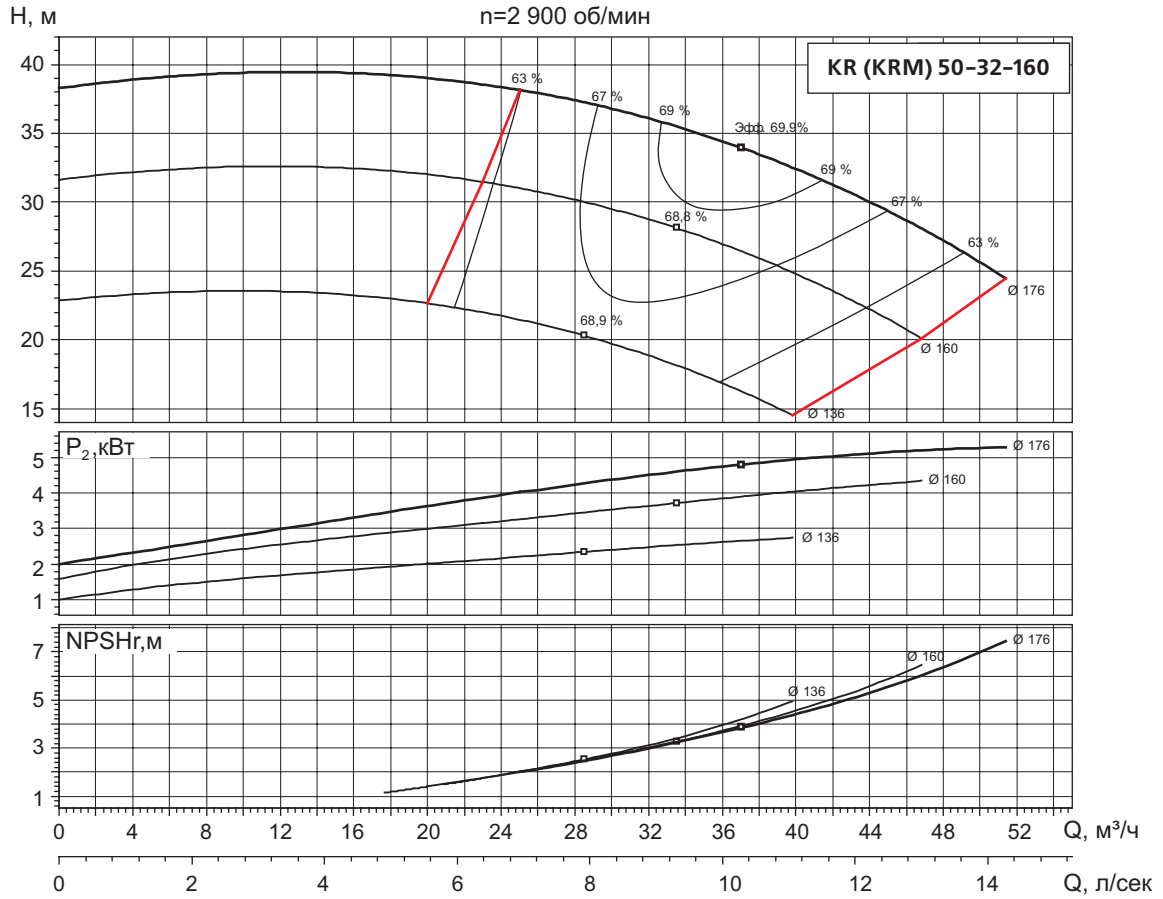

Характеристики приведены в соответствии ГОСТ ISO 9906 -2016, Класс 3В.

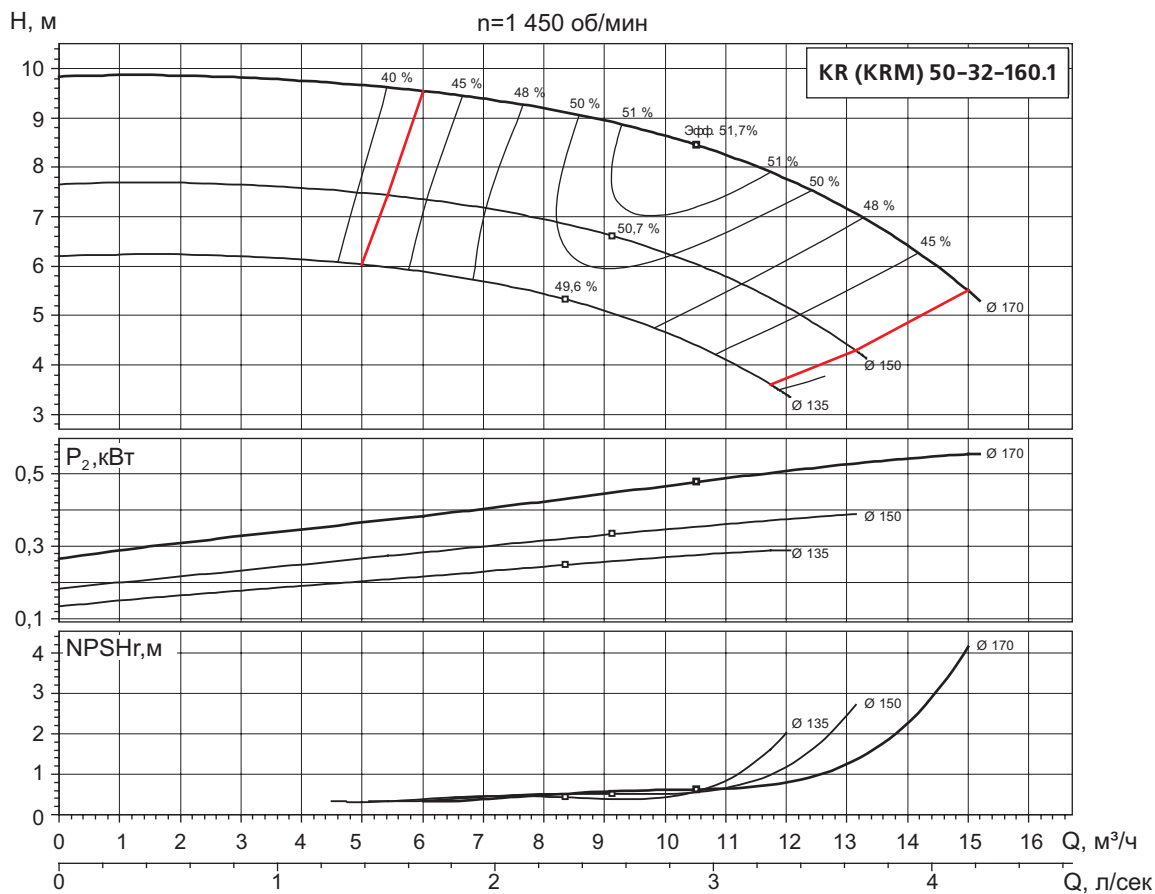
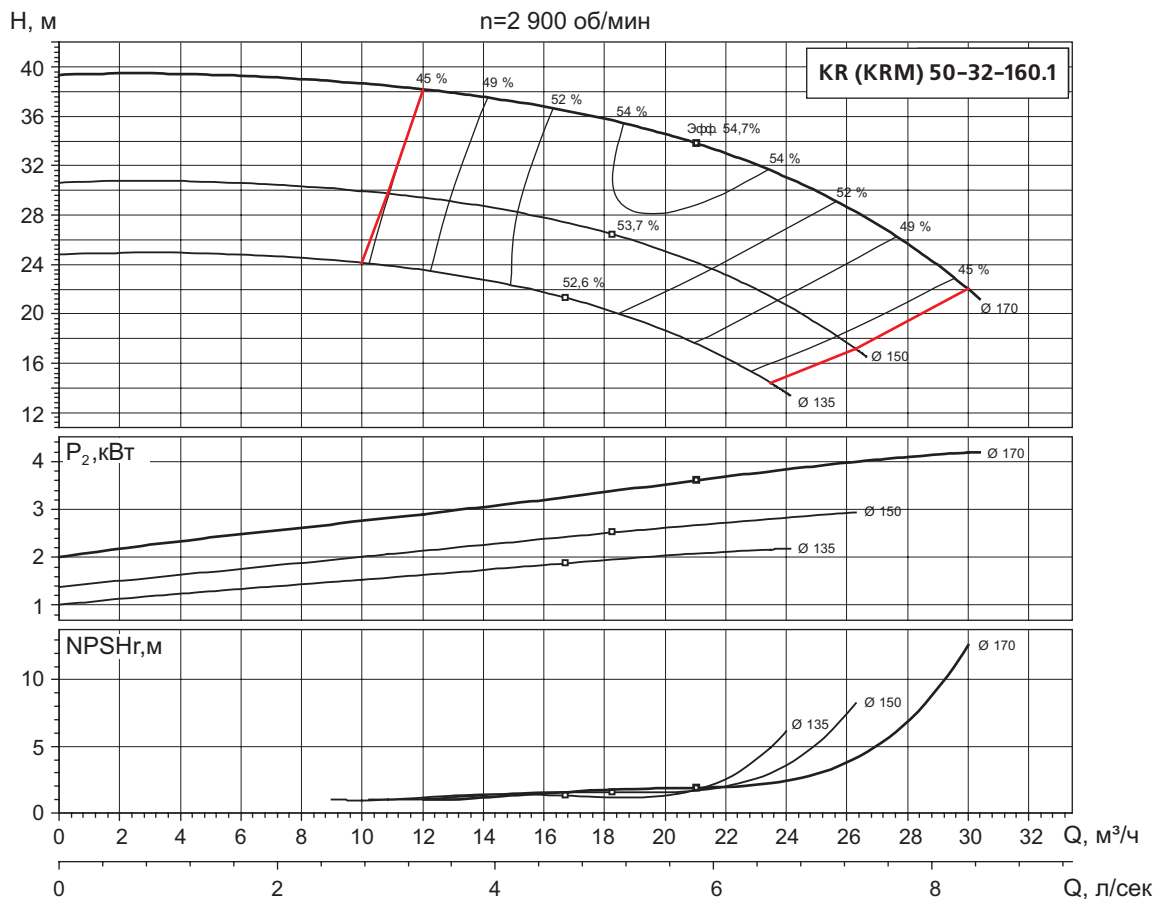

Характеристики приведены в соответствии ГОСТ ISO 9906 -2016, Класс 3В.

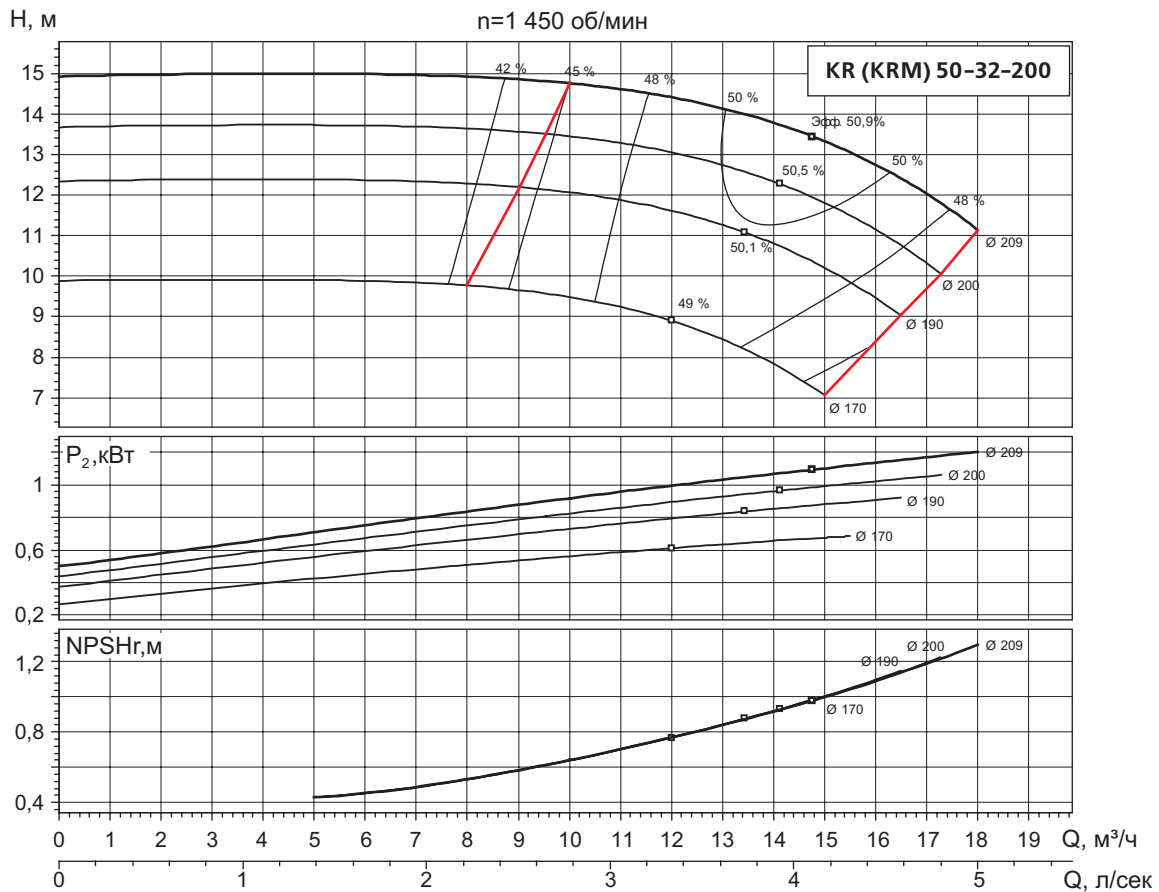
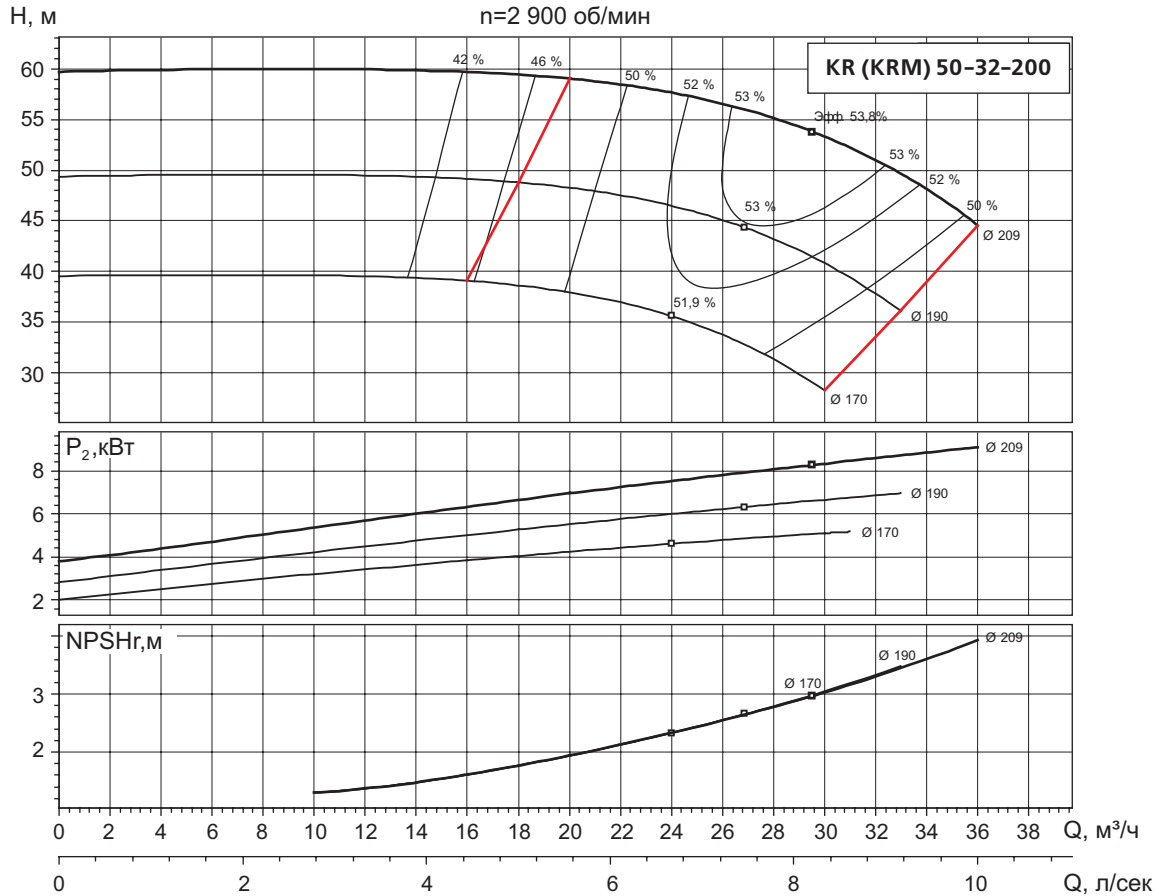

Характеристики приведены в соответствии ГОСТ ISO 9906 -2016, Класс 3В.

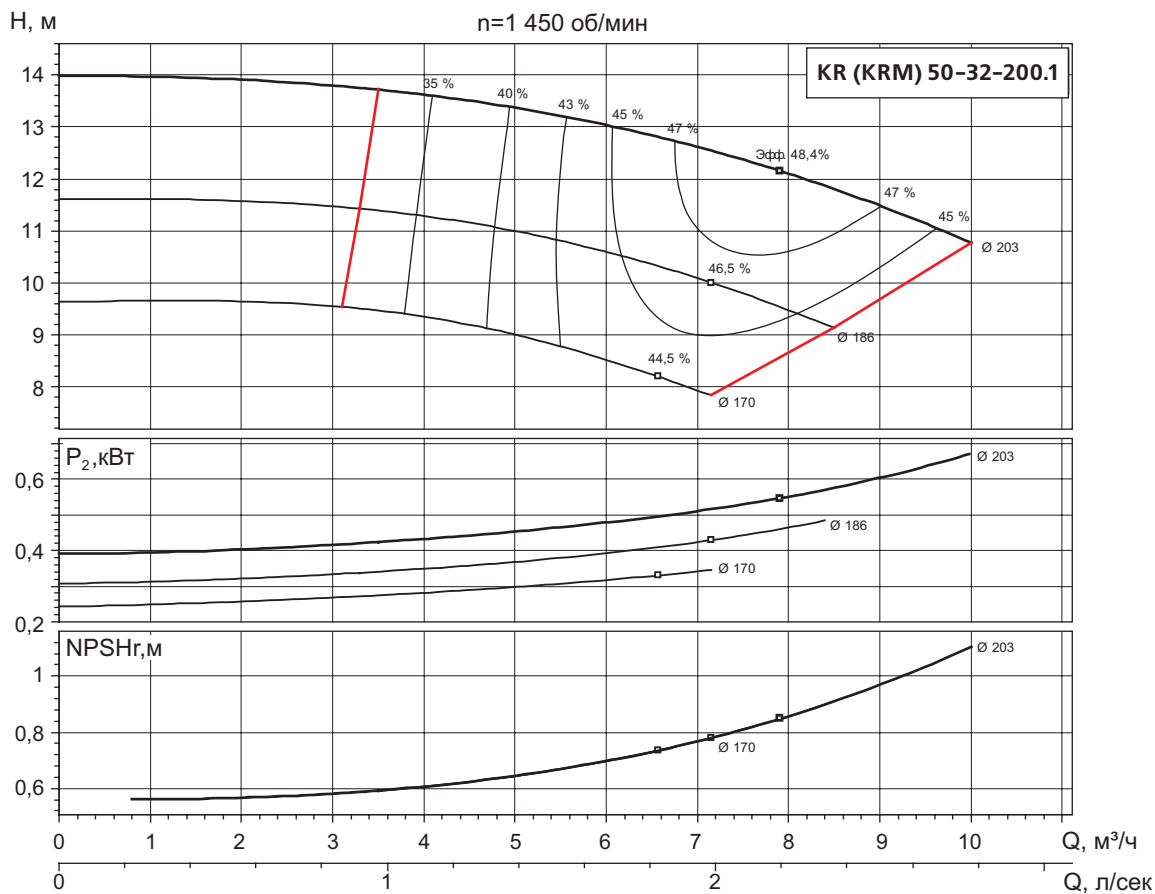
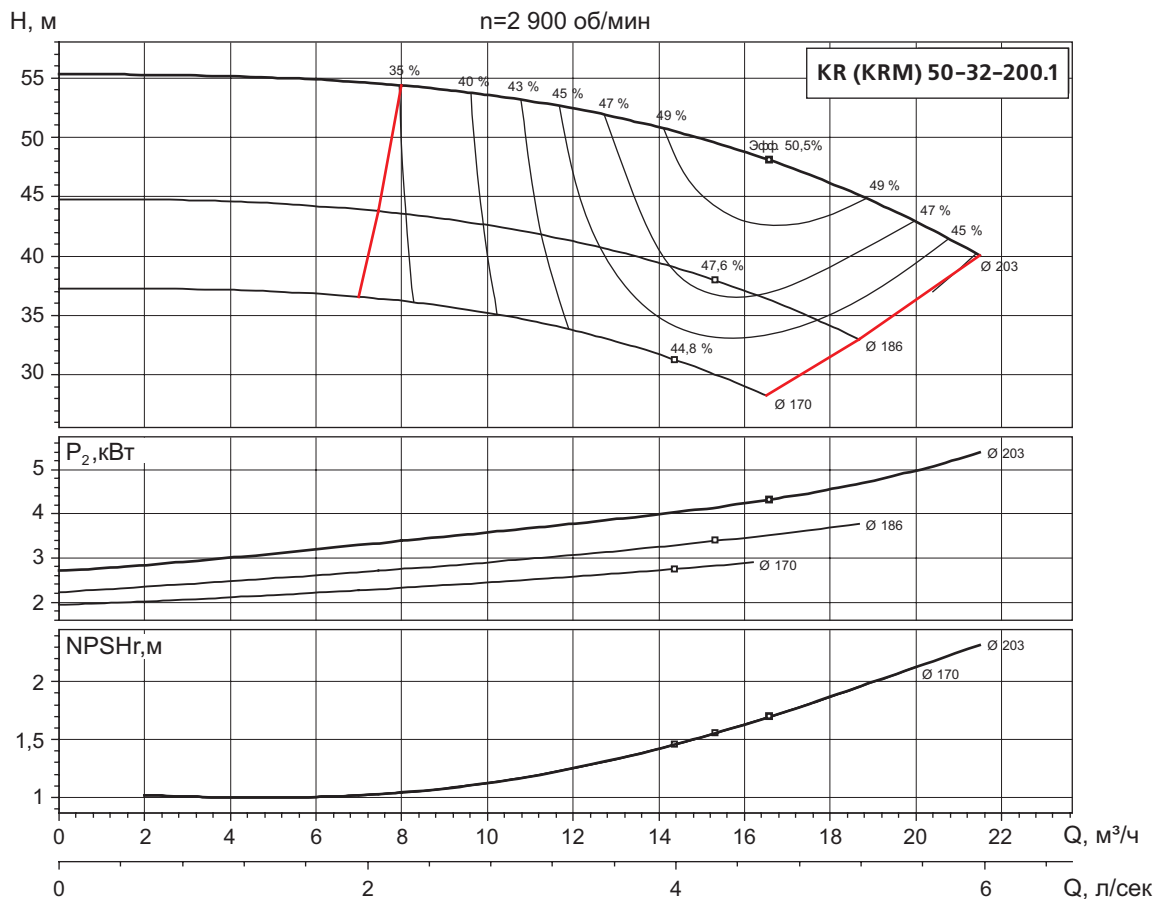

Характеристики приведены в соответствии ГОСТ ISO 9906 -2016, Класс 3В.

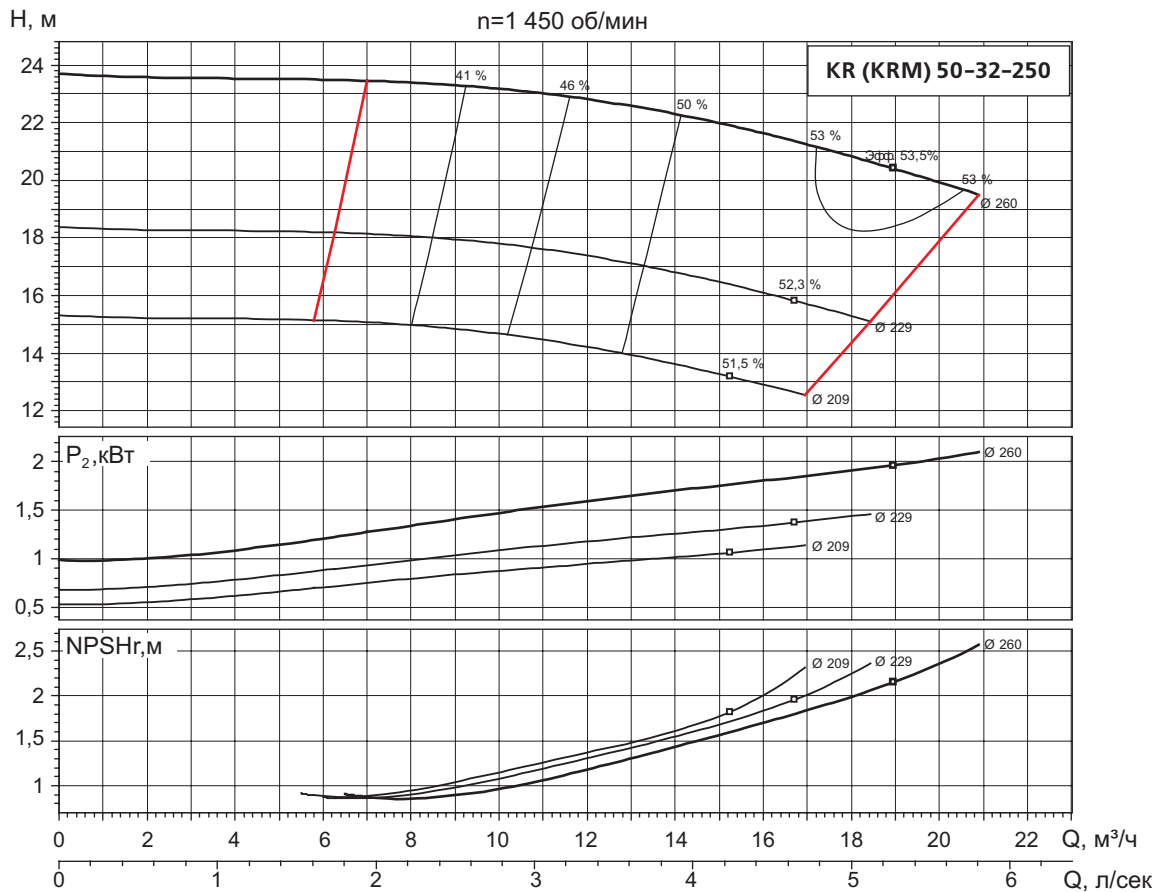
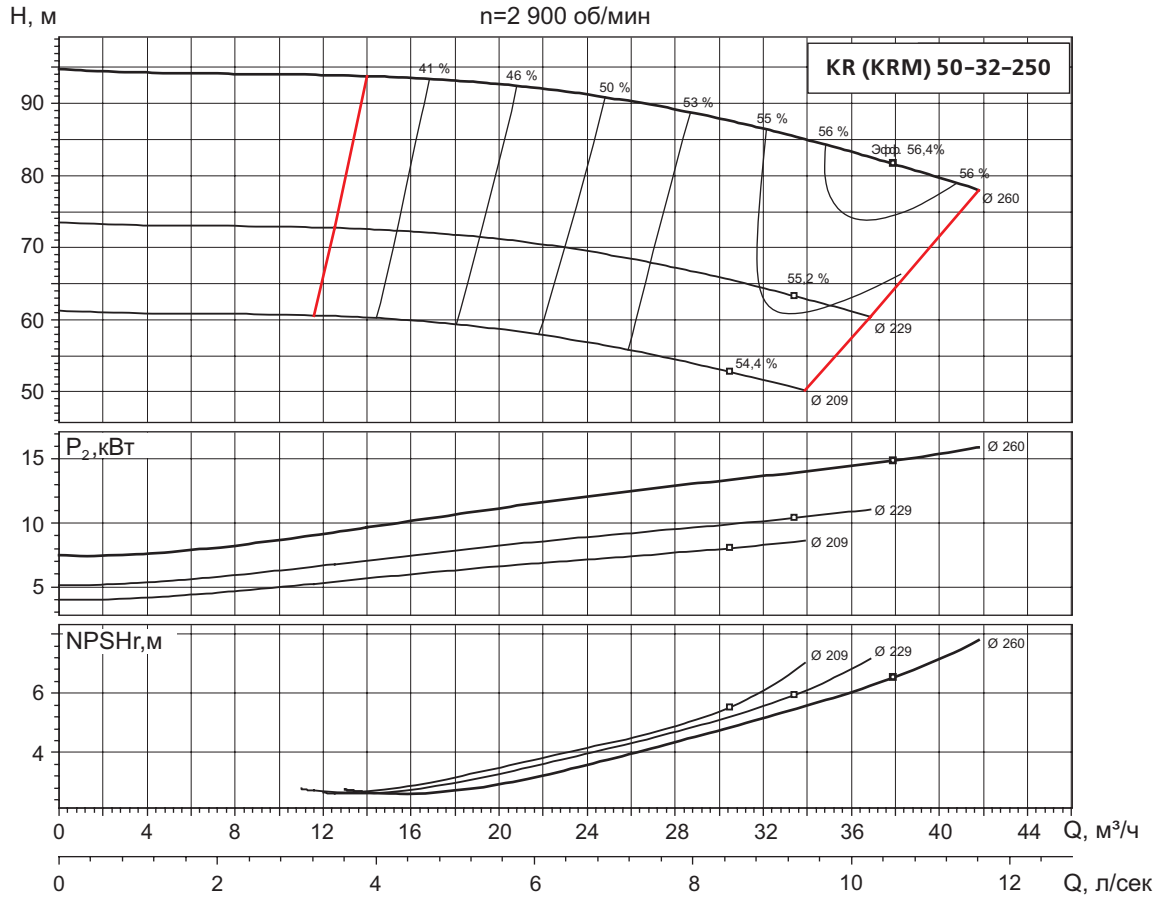

Характеристики приведены в соответствии ГОСТ ISO 9906 -2016, Класс 3В.

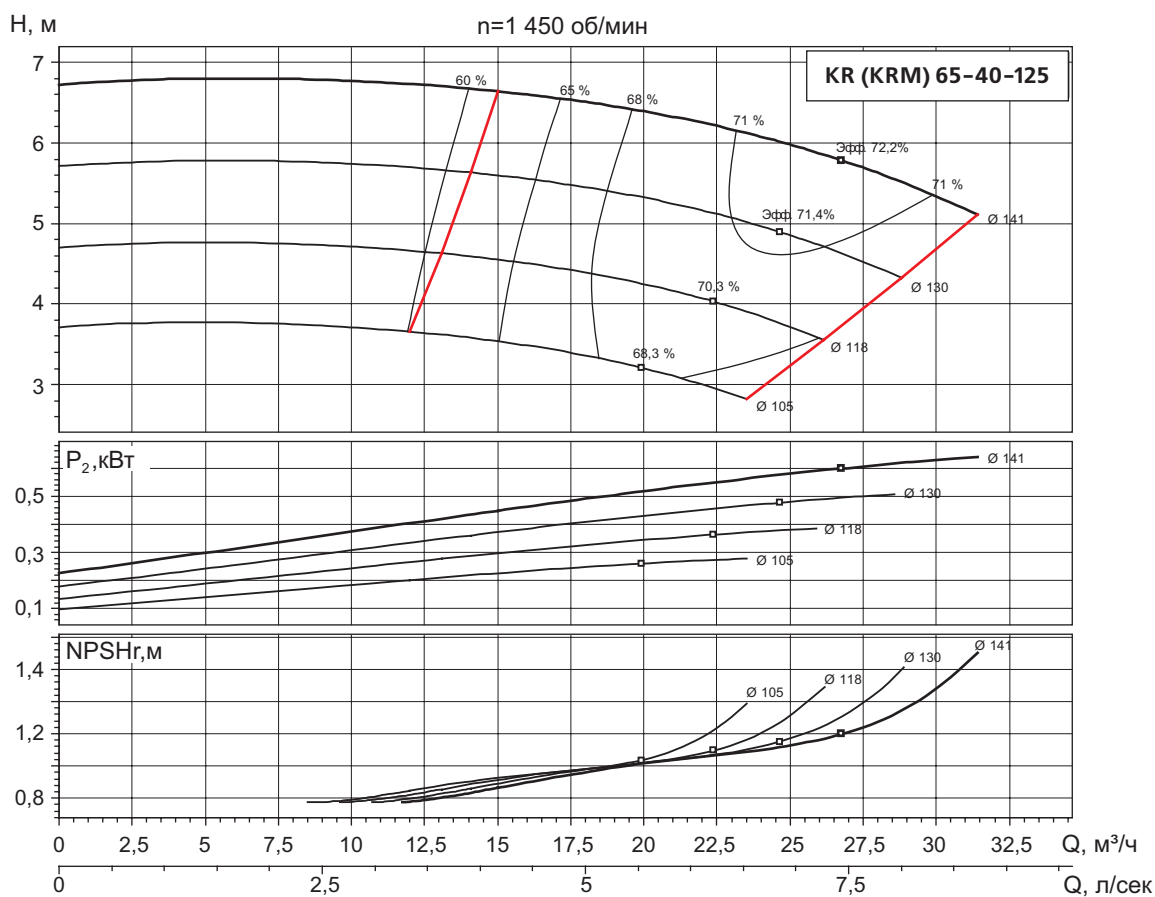
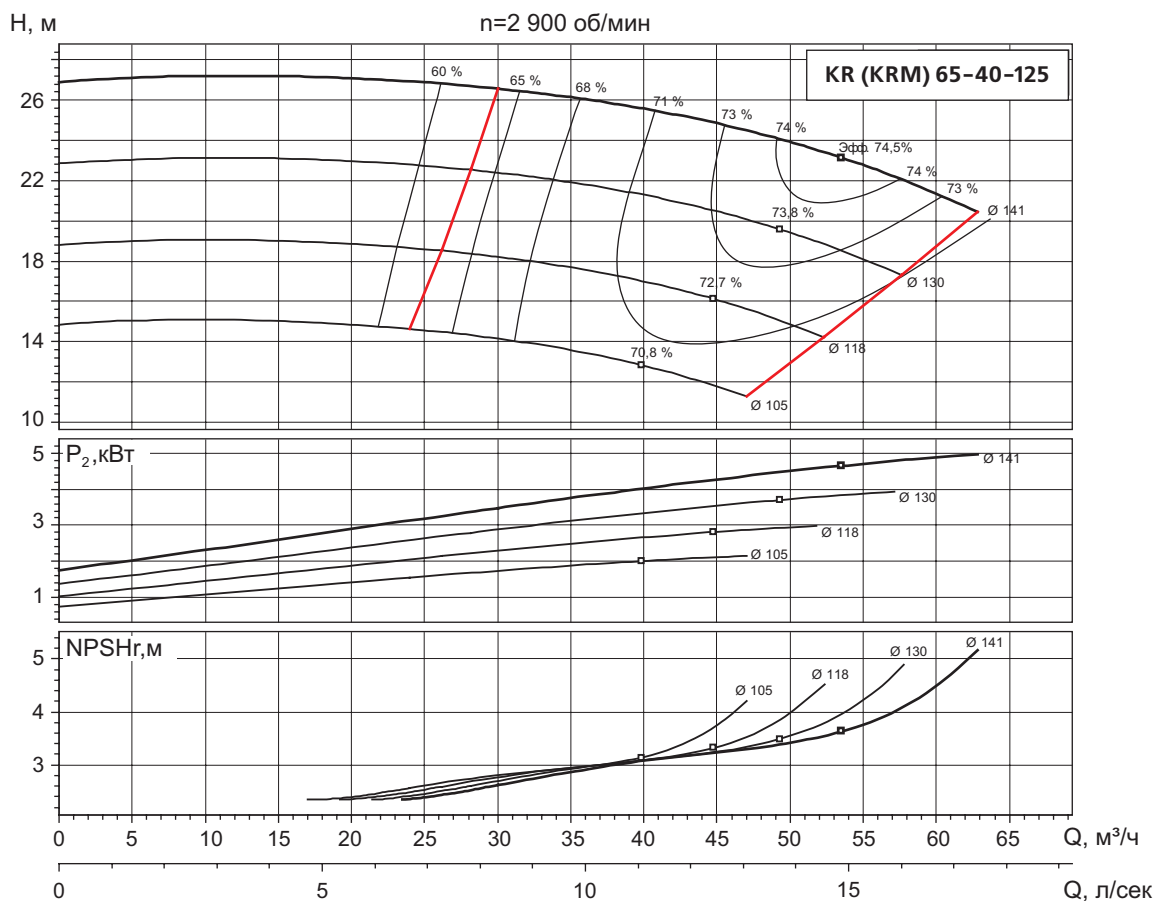

Характеристики приведены в соответствии ГОСТ ISO 9906 -2016, Класс 3В.

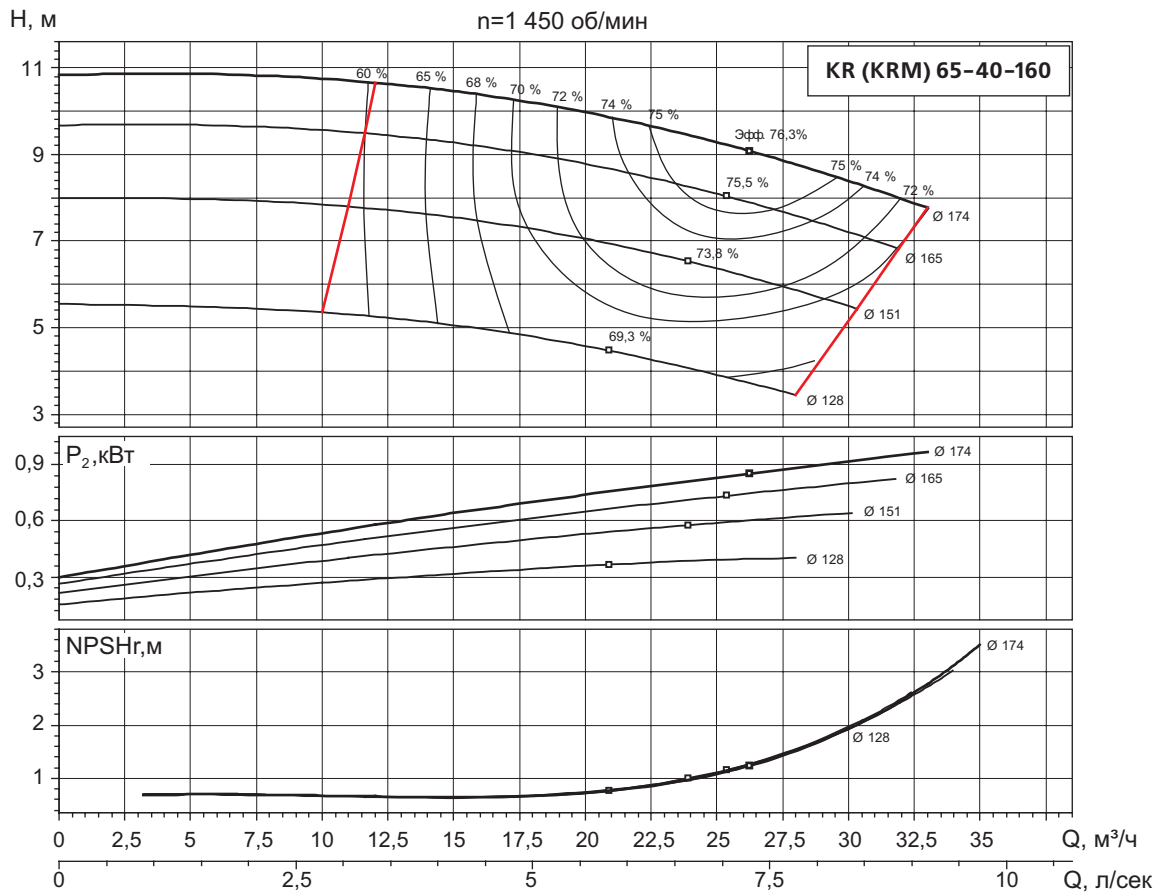
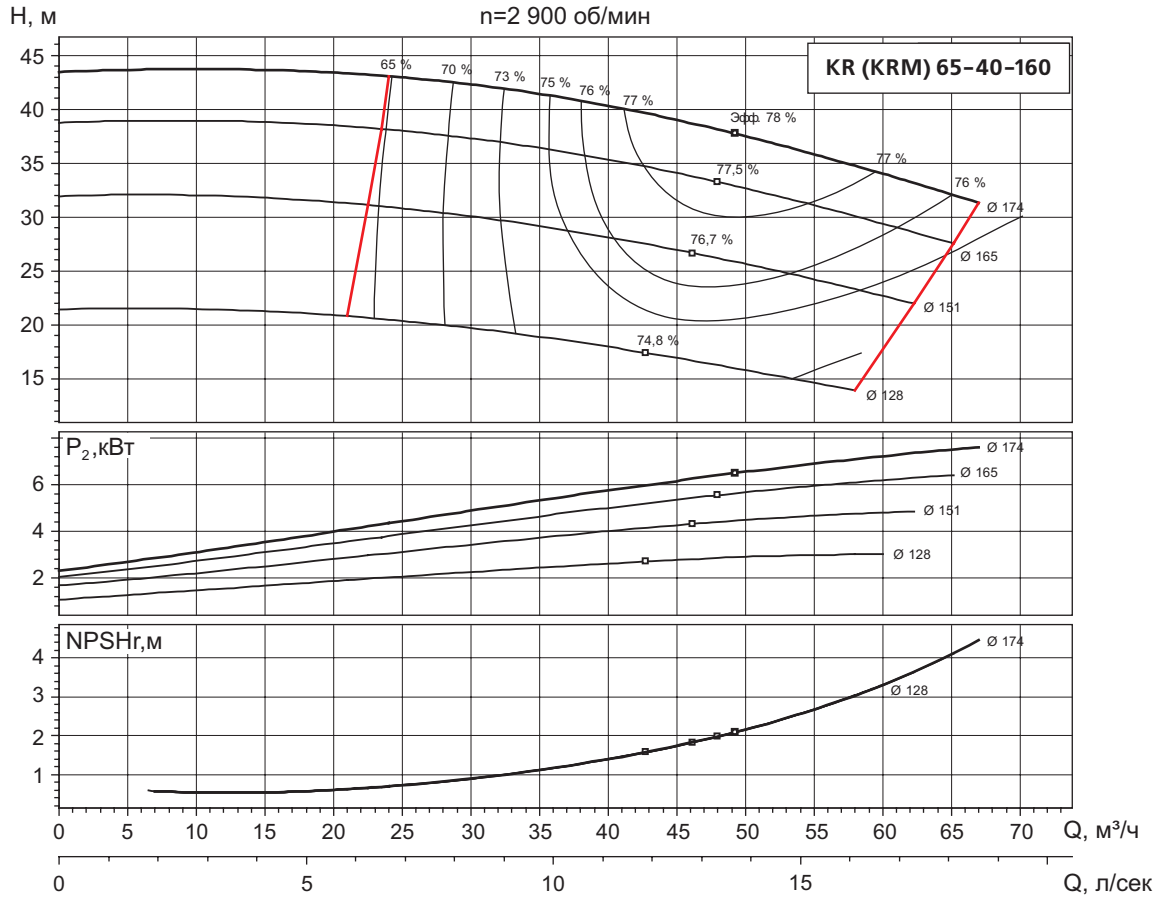

Характеристики приведены в соответствии ГОСТ ISO 9906 -2016, Класс 3В.

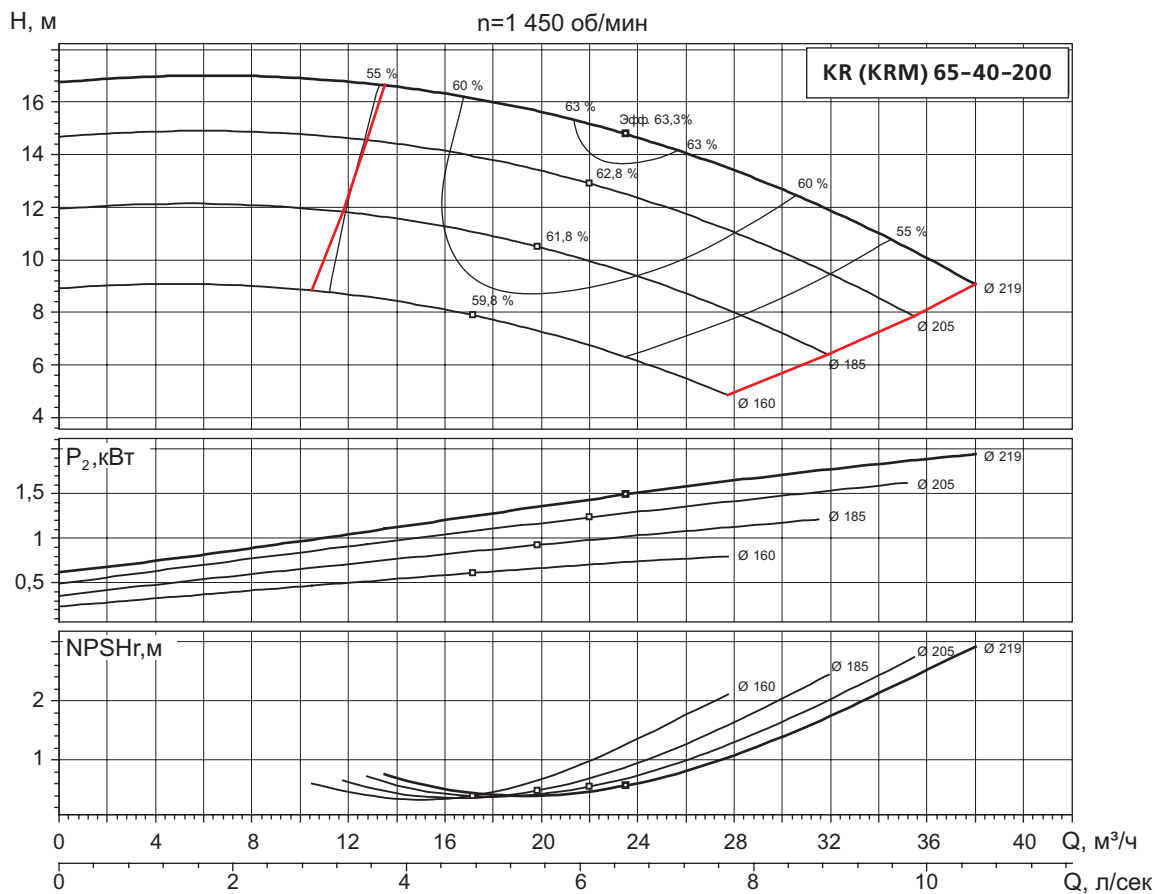
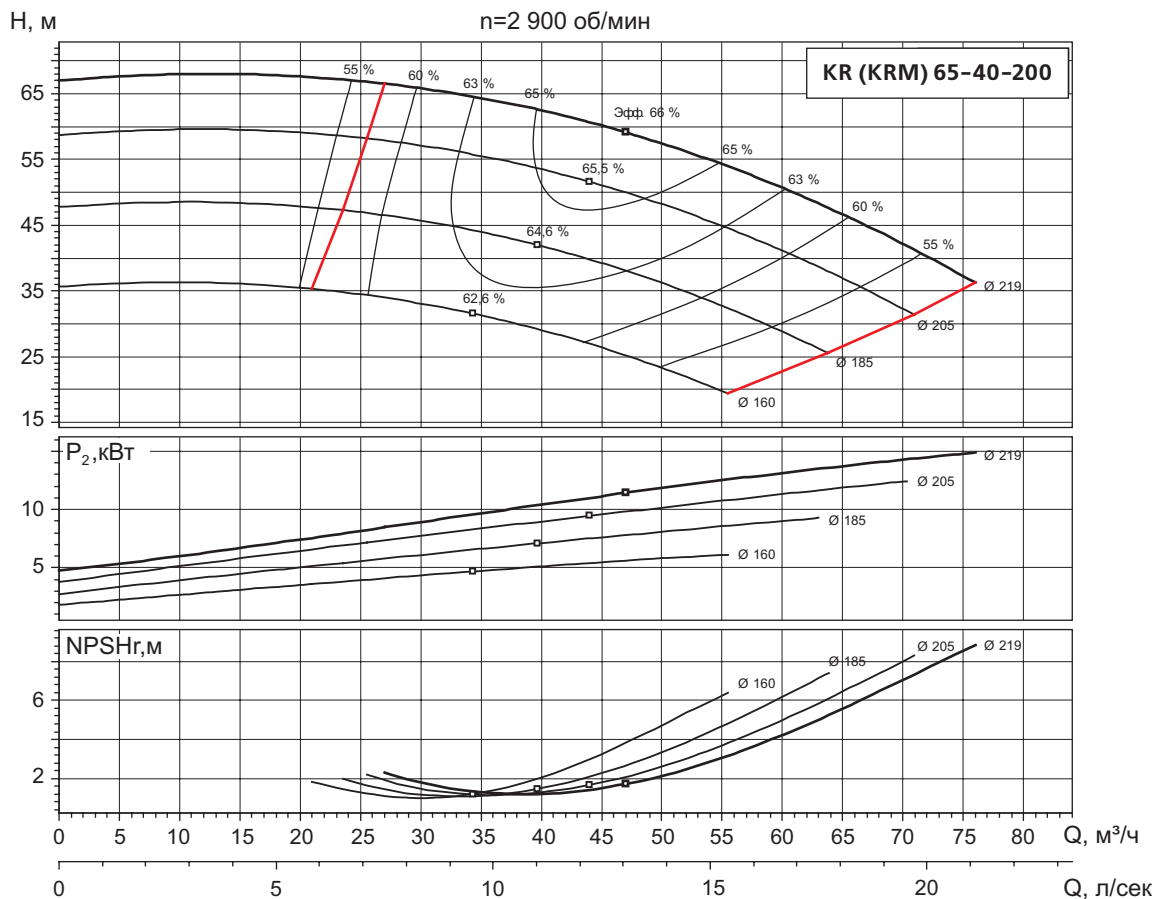

Характеристики приведены в соответствии ГОСТ ISO 9906 -2016, Класс 3В.

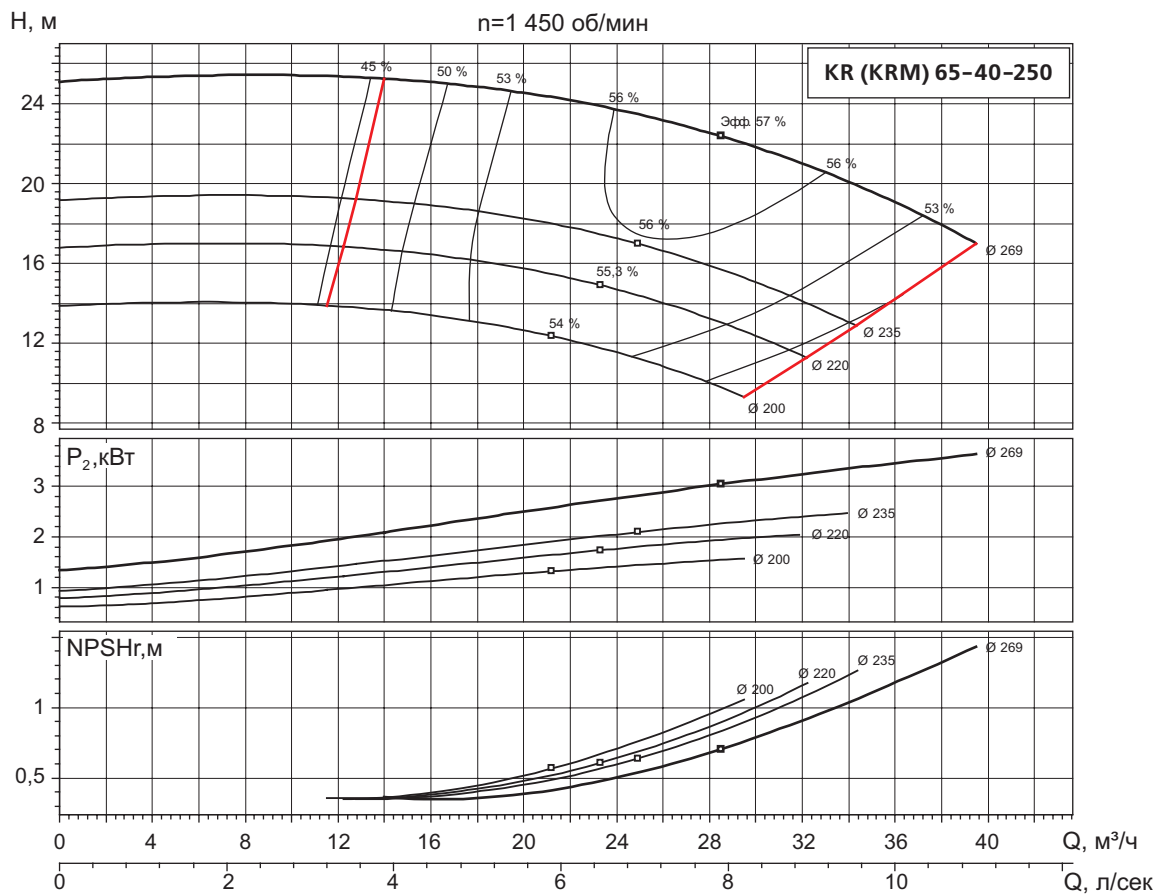
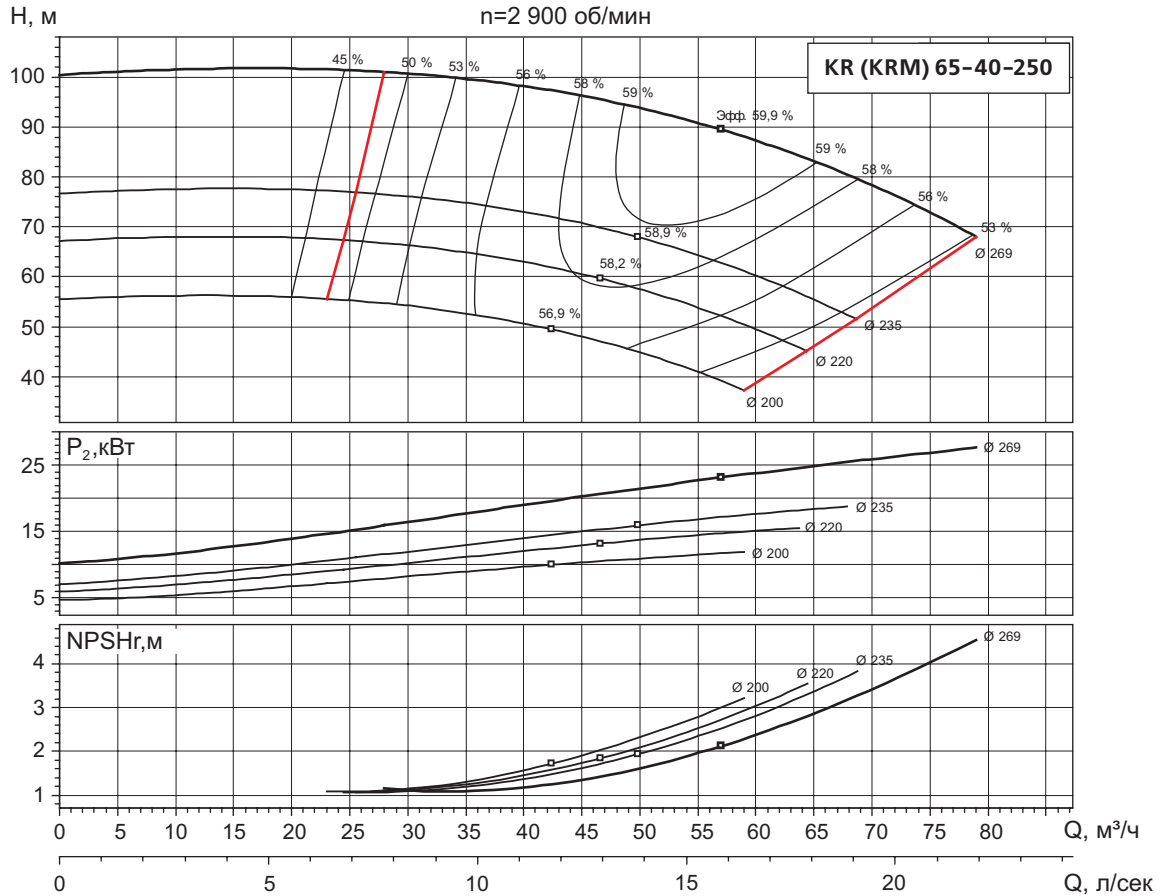

Характеристики приведены в соответствии ГОСТ ISO 9906 -2016, Класс 3В.

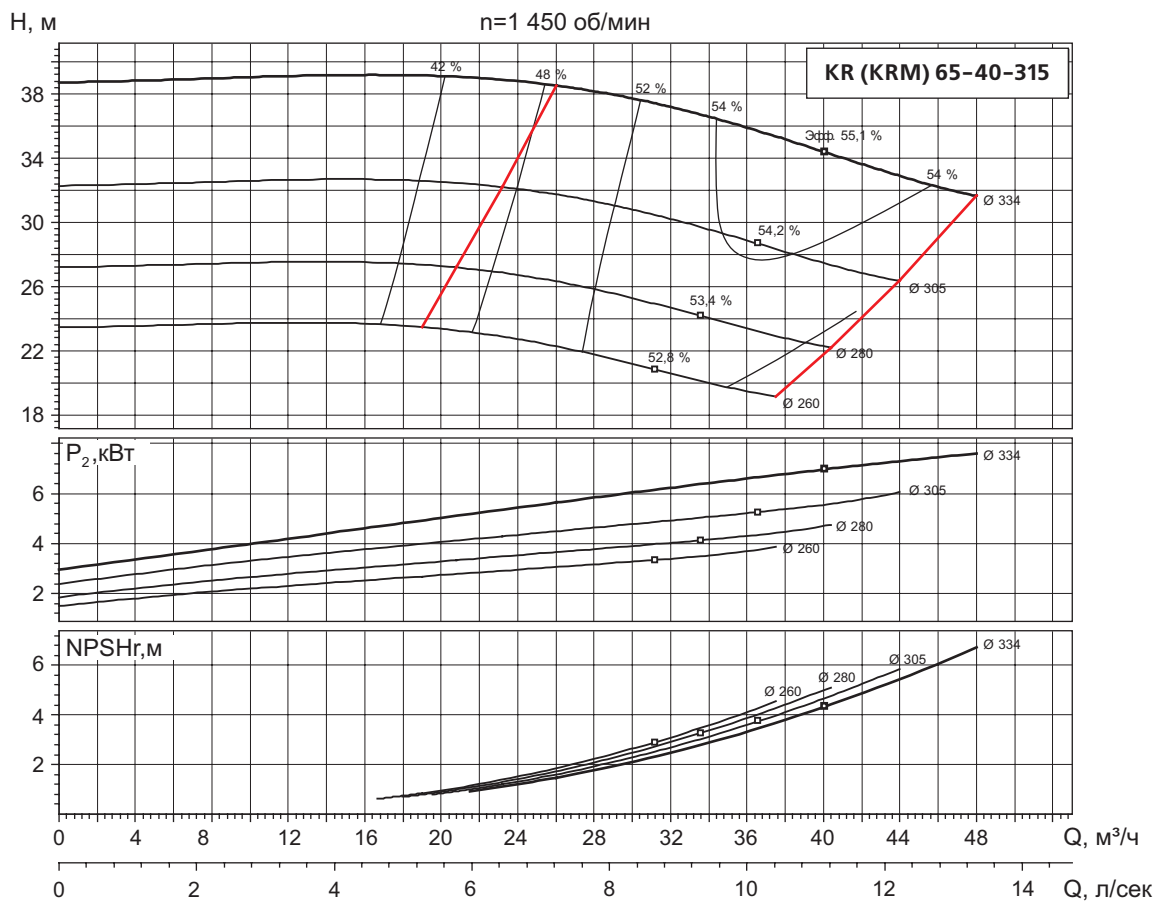

Характеристики приведены в соответствии ГОСТ ISO 9906 -2016, Класс 3В.

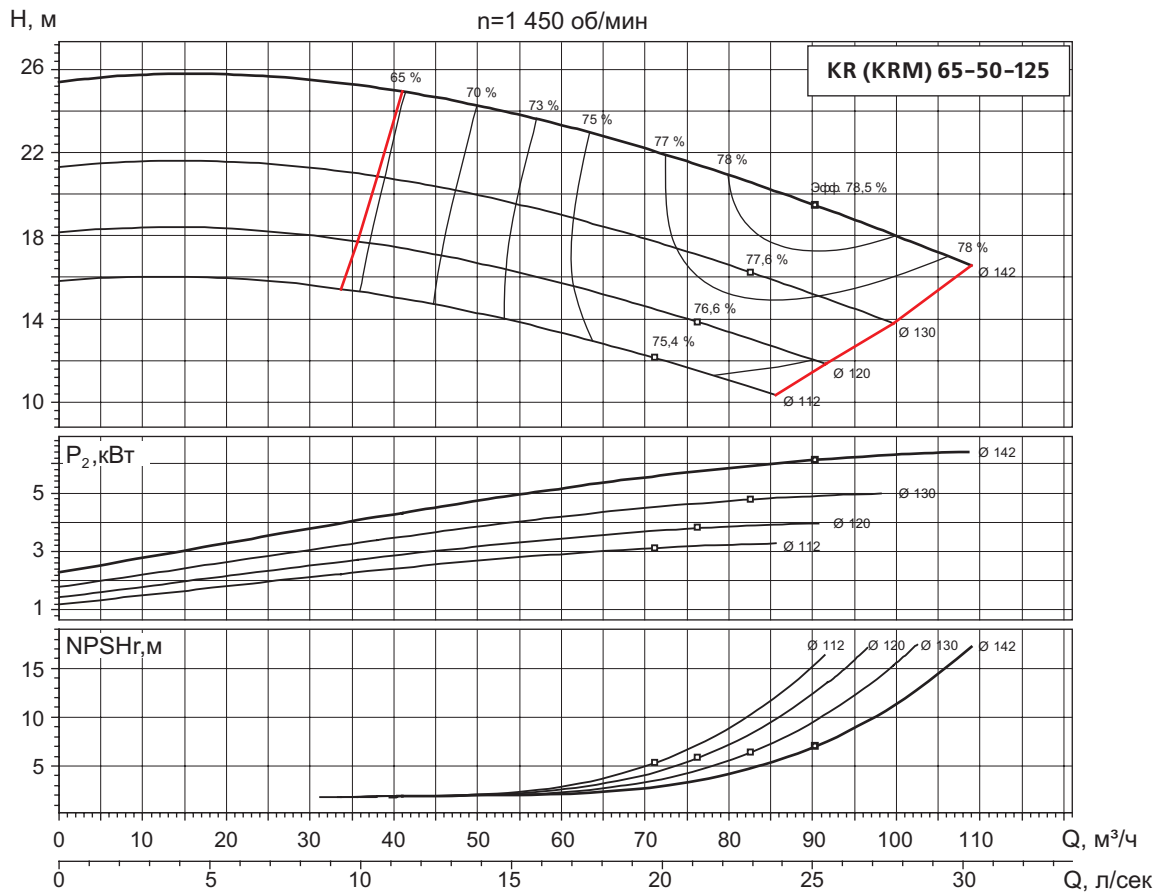
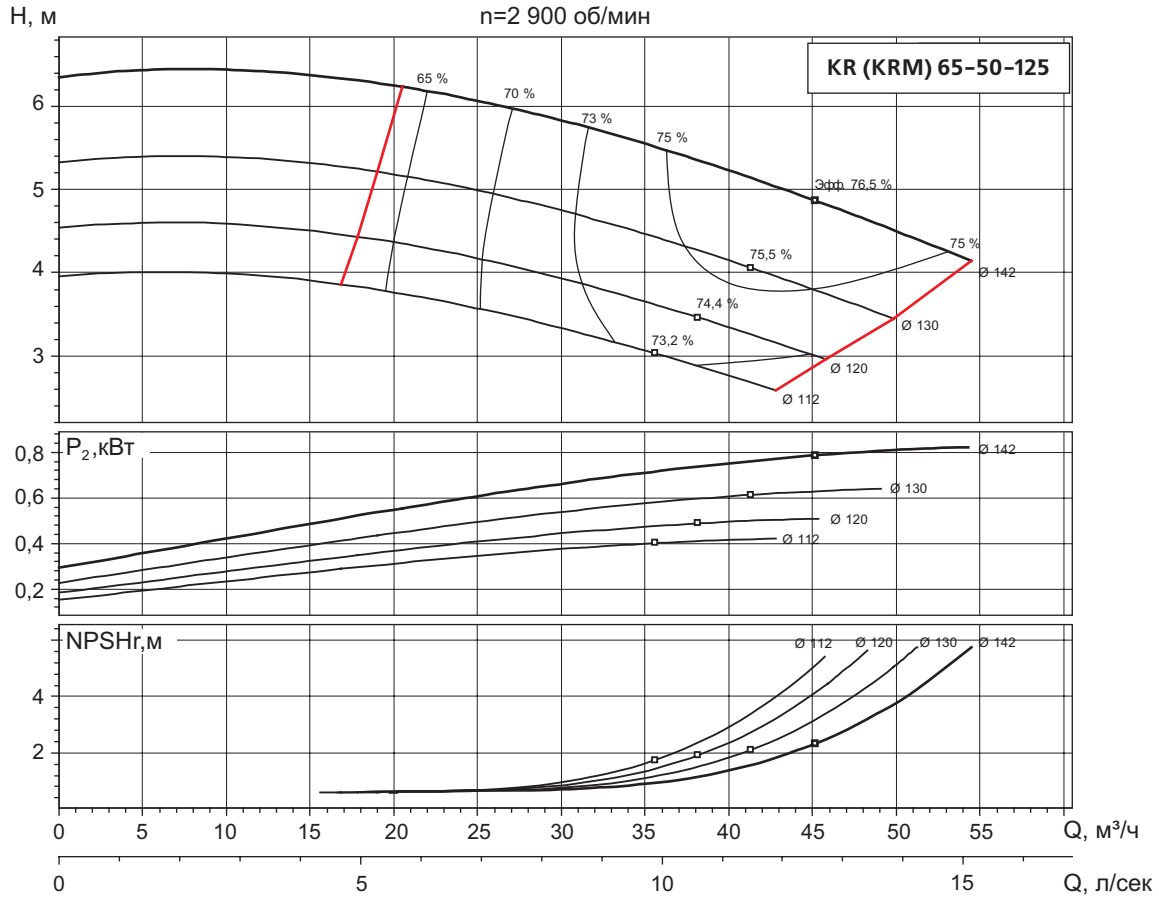

Характеристики приведены в соответствии ГОСТ ISO 9906 -2016, Класс 3В.

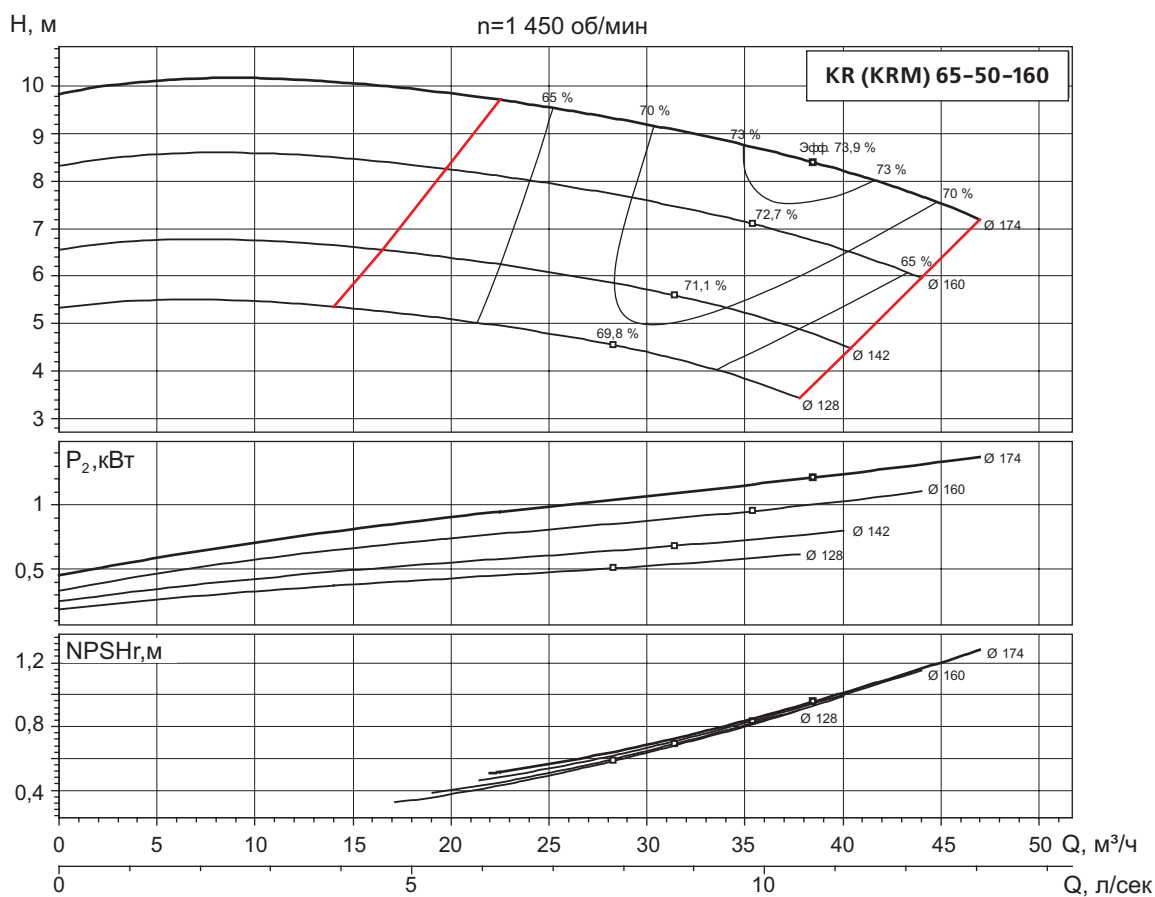
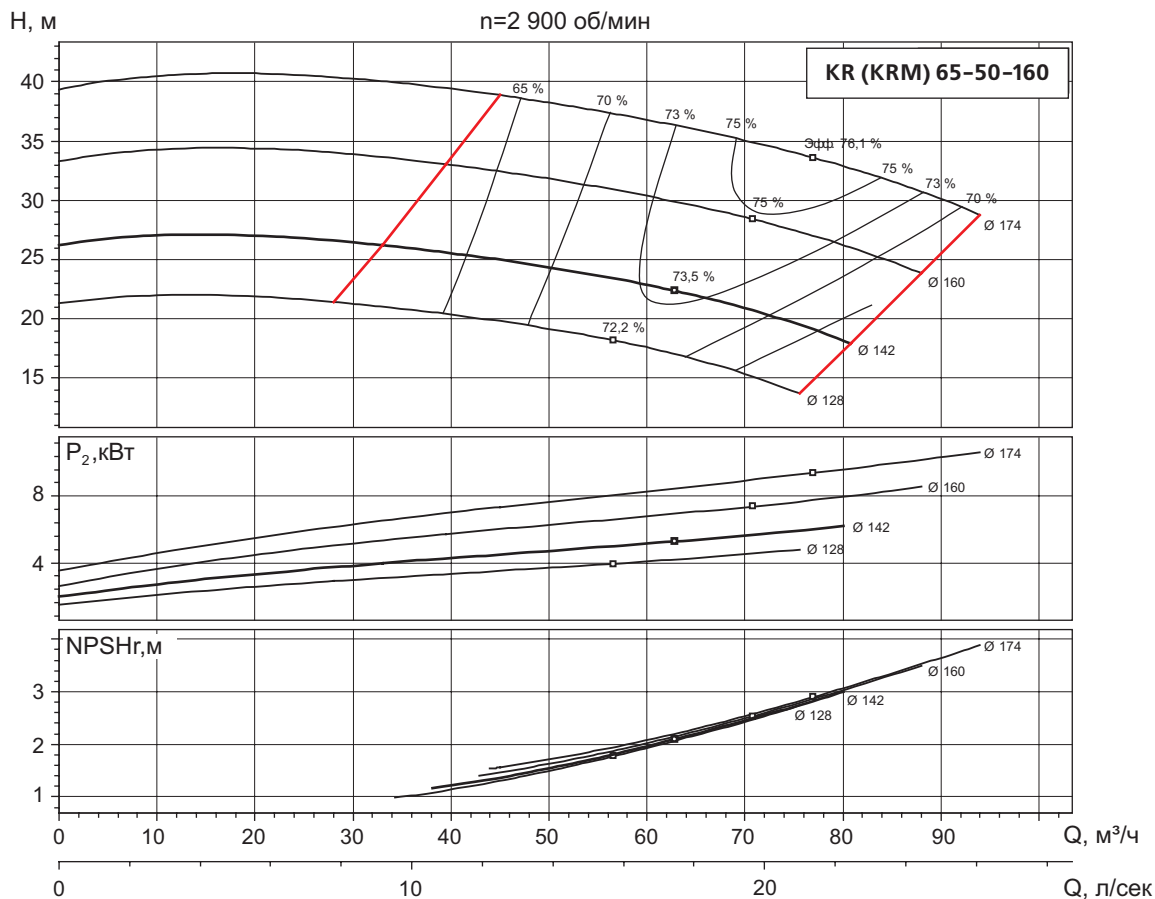

Характеристики приведены в соответствии ГОСТ ISO 9906 -2016, Класс 3В.

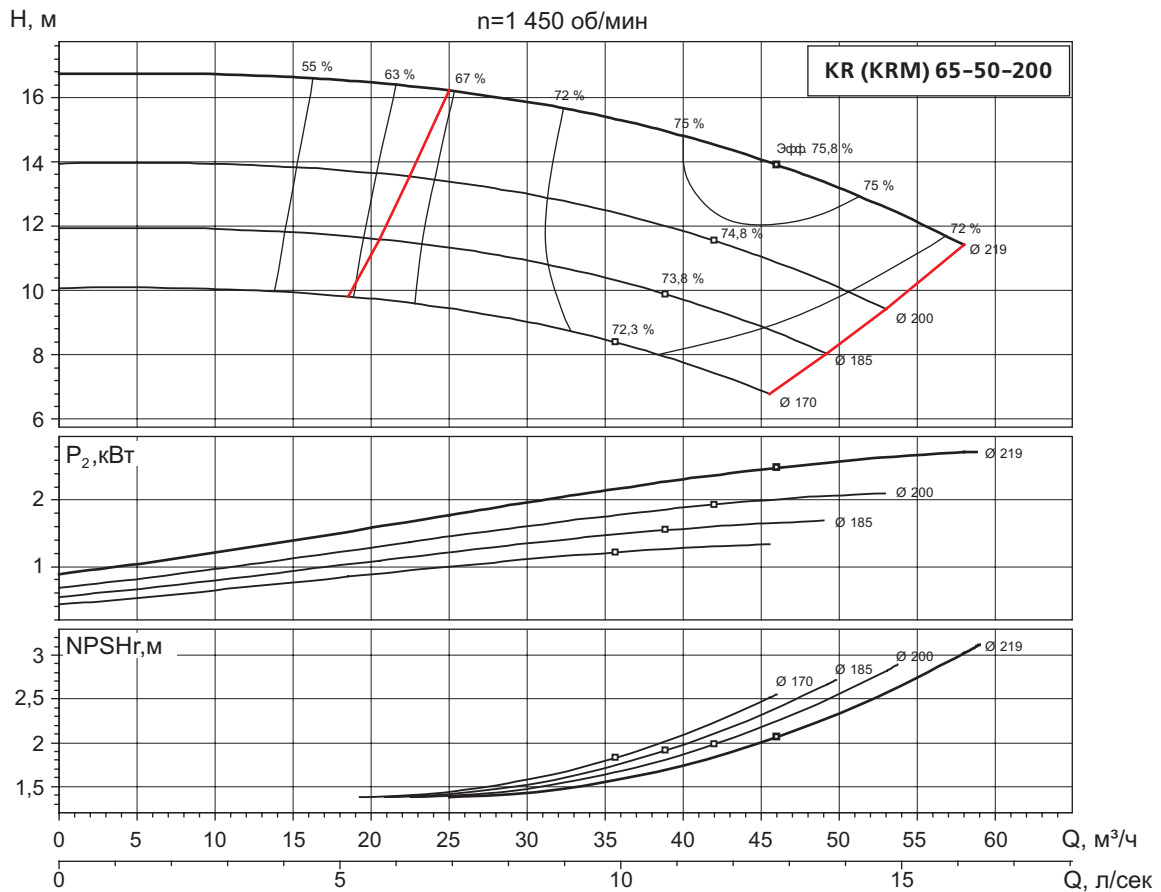
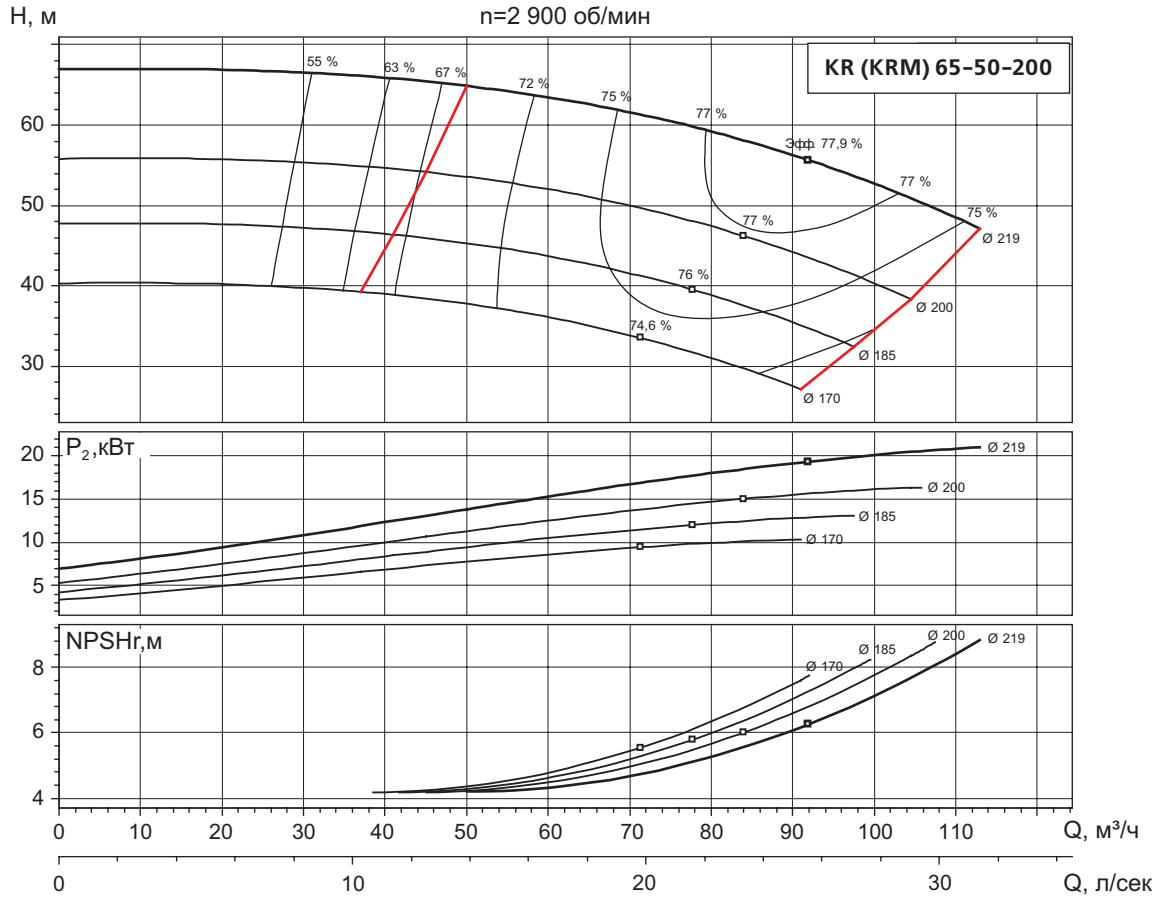

Характеристики приведены в соответствии ГОСТ ISO 9906 -2016, Класс 3В.

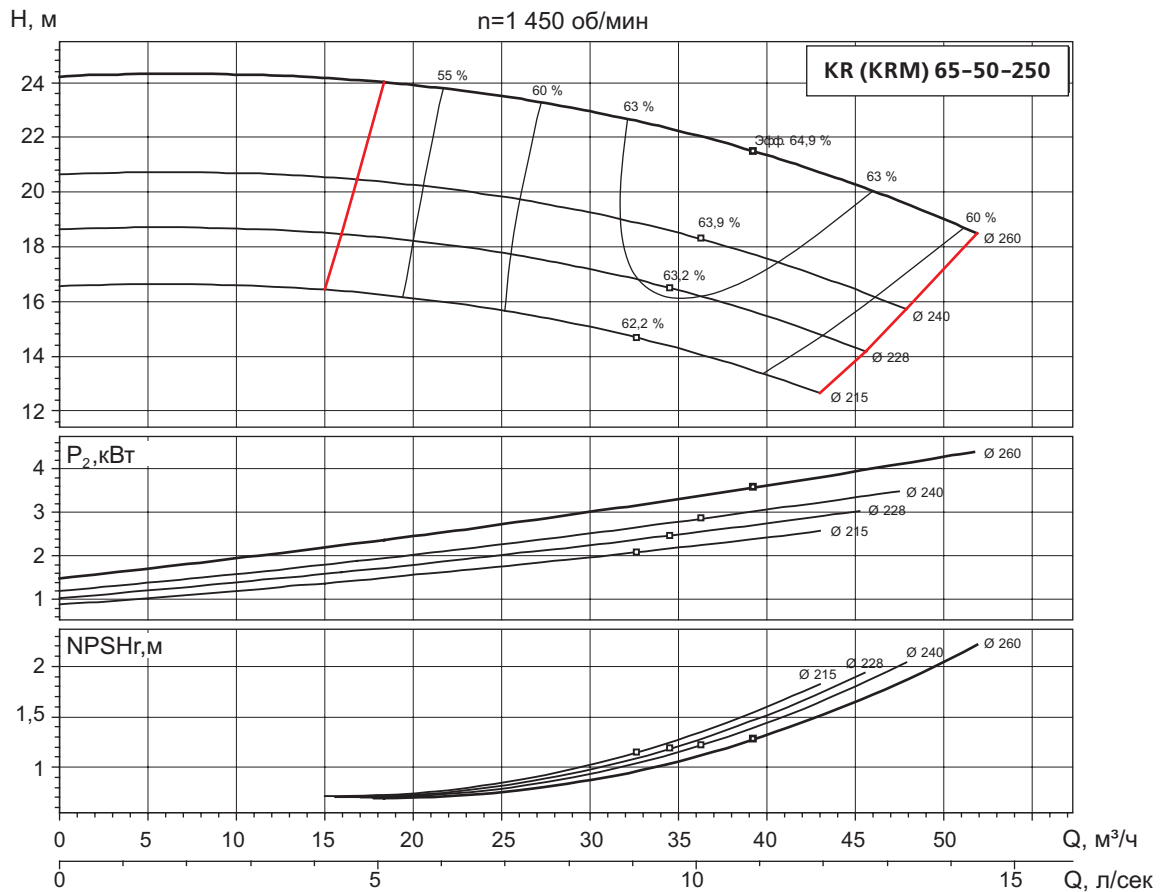
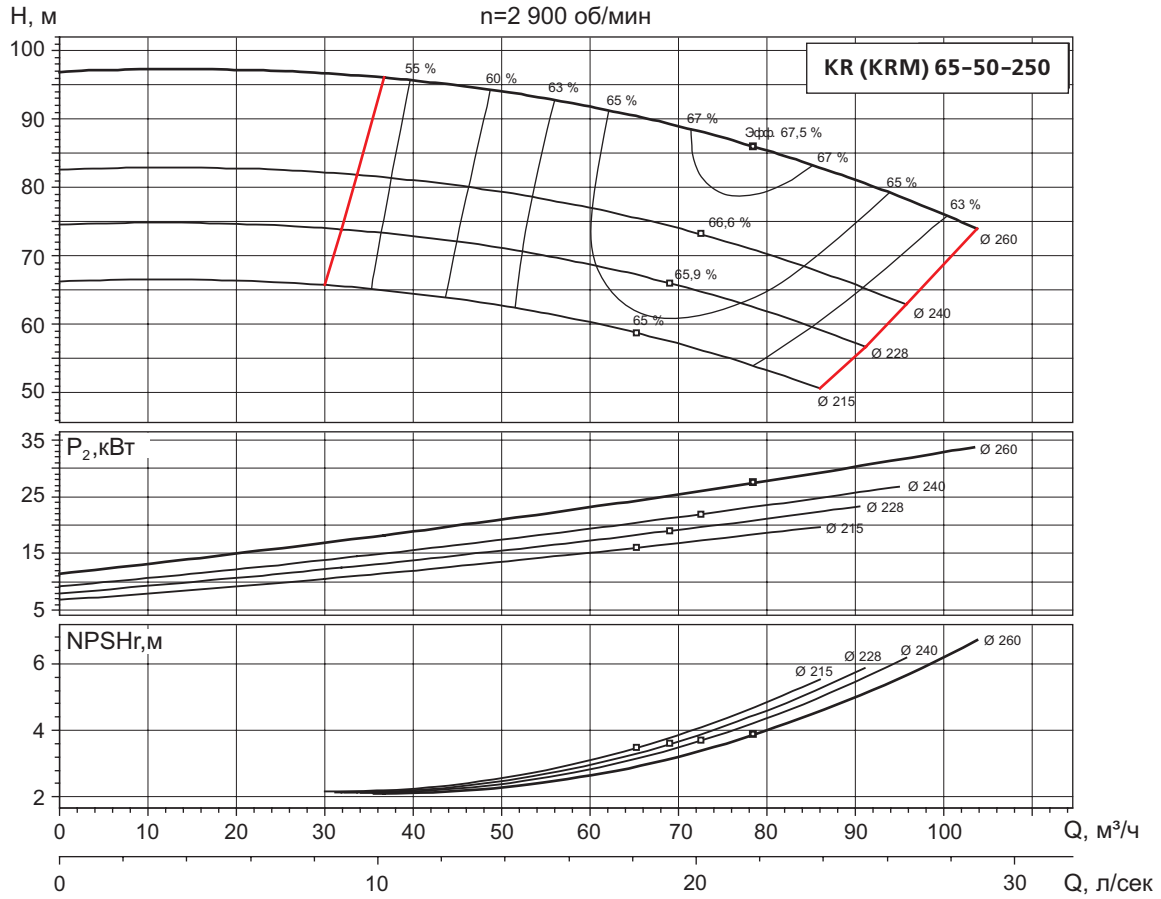

Характеристики приведены в соответствии ГОСТ ISO 9906 -2016, Класс 3В.

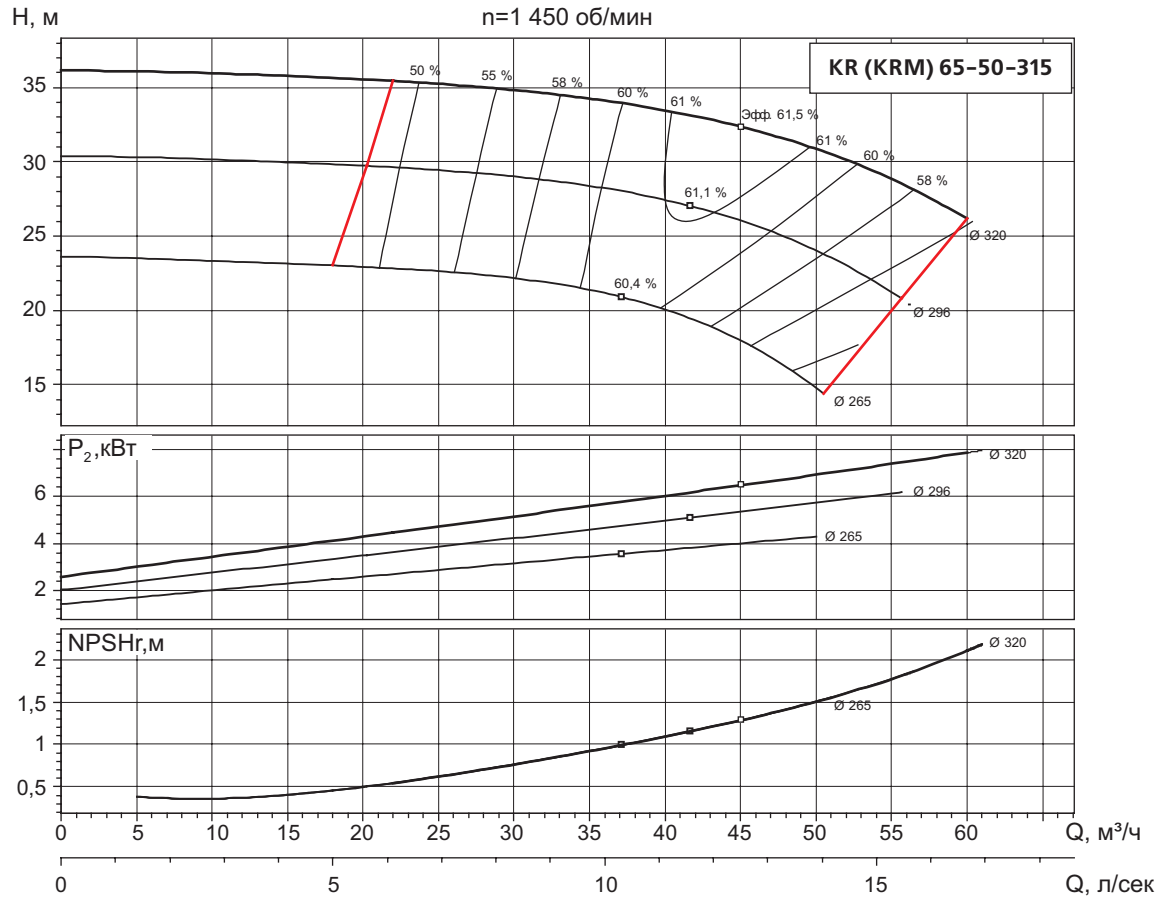

Характеристики приведены в соответствии ГОСТ ISO 9906 -2016, Класс 3В.

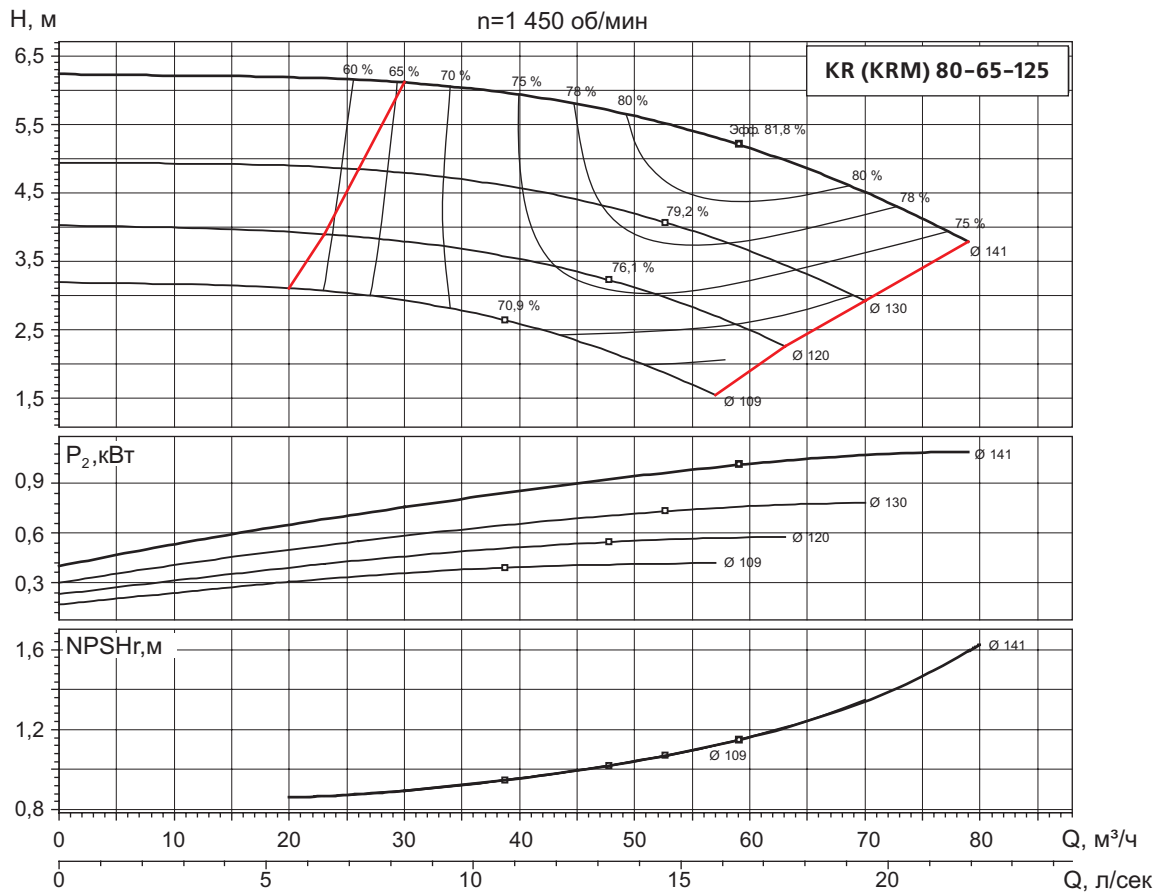
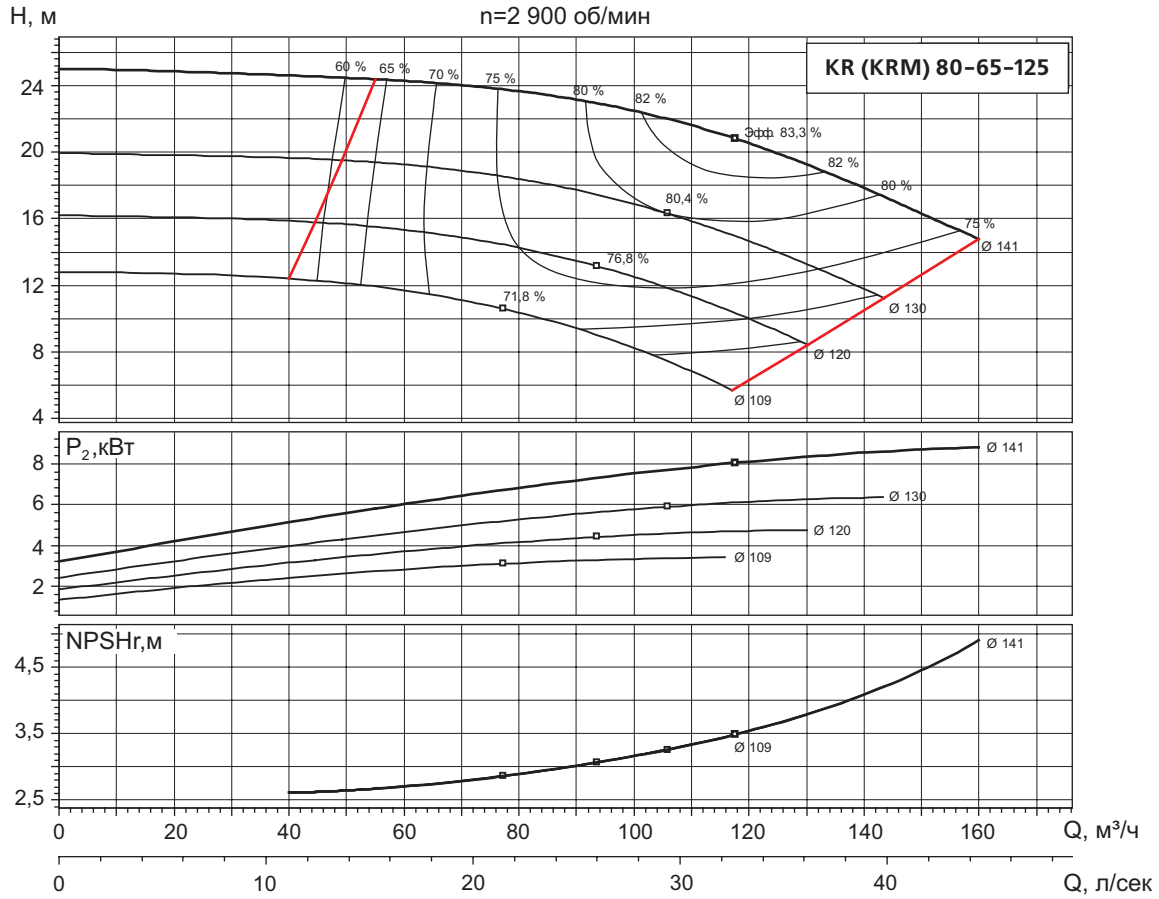

Характеристики приведены в соответствии ГОСТ ISO 9906 -2016, Класс 3В.

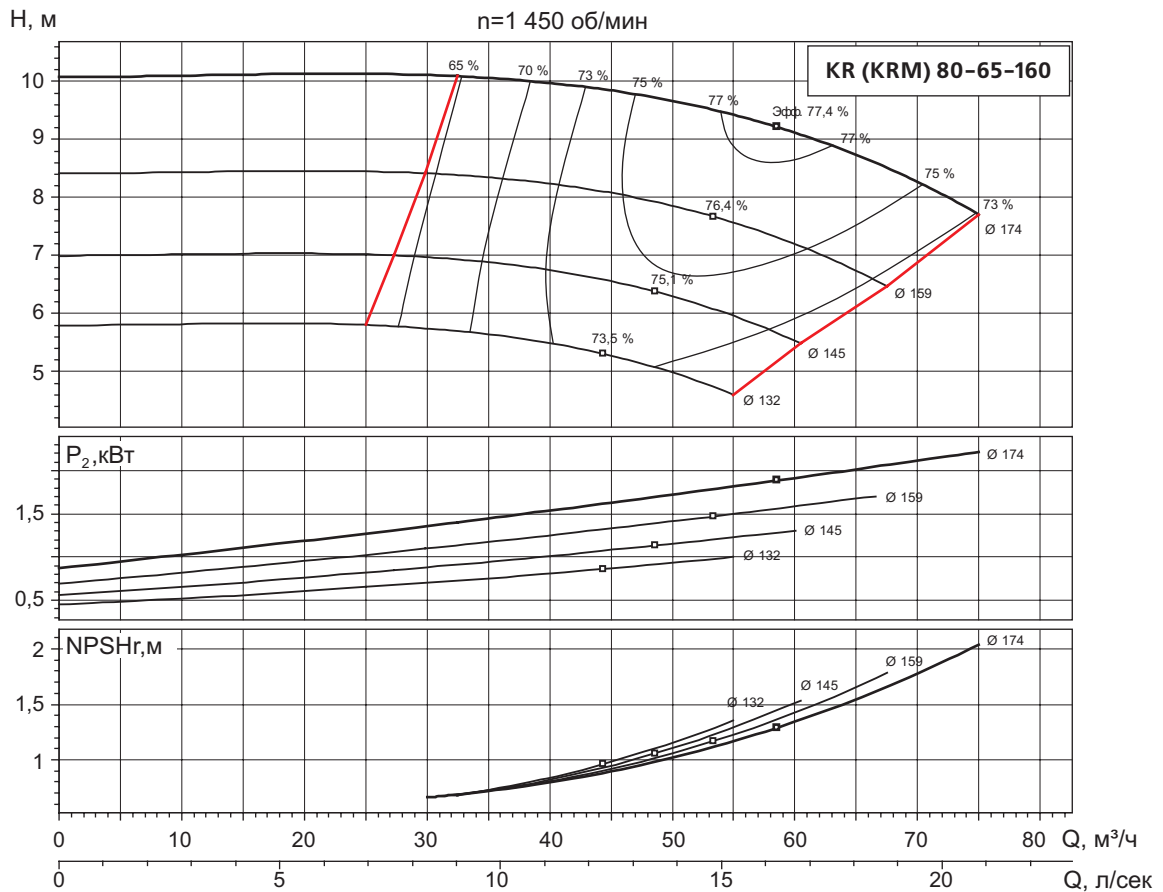
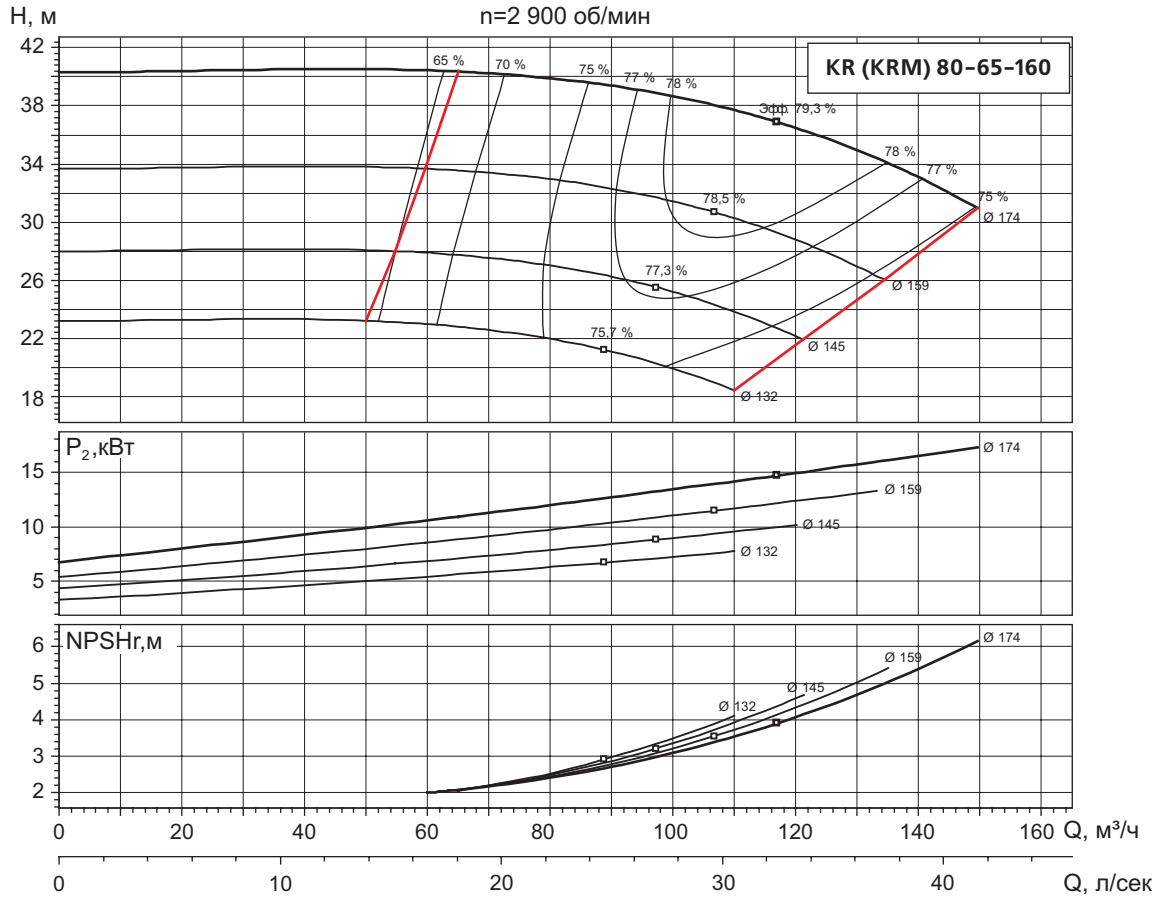

Характеристики приведены в соответствии ГОСТ ISO 9906 -2016, Класс 3В.

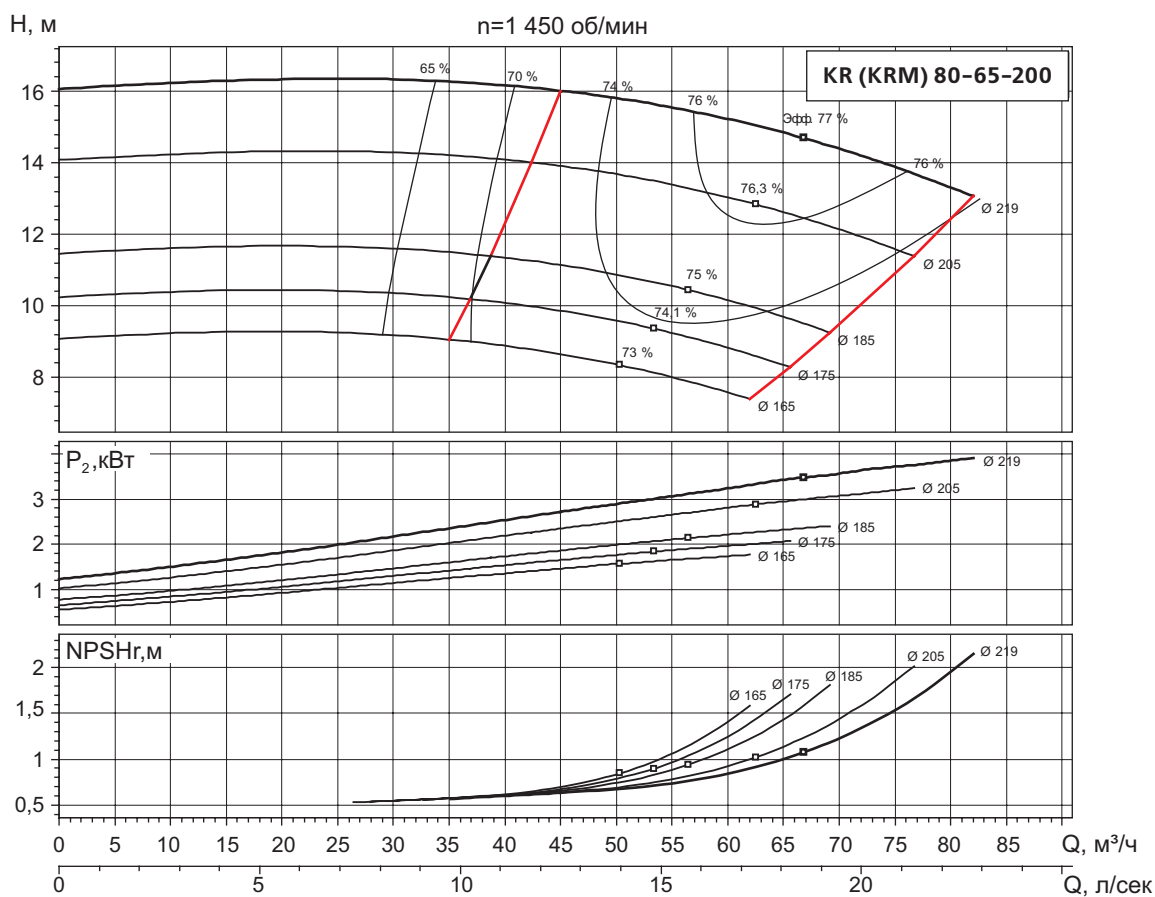
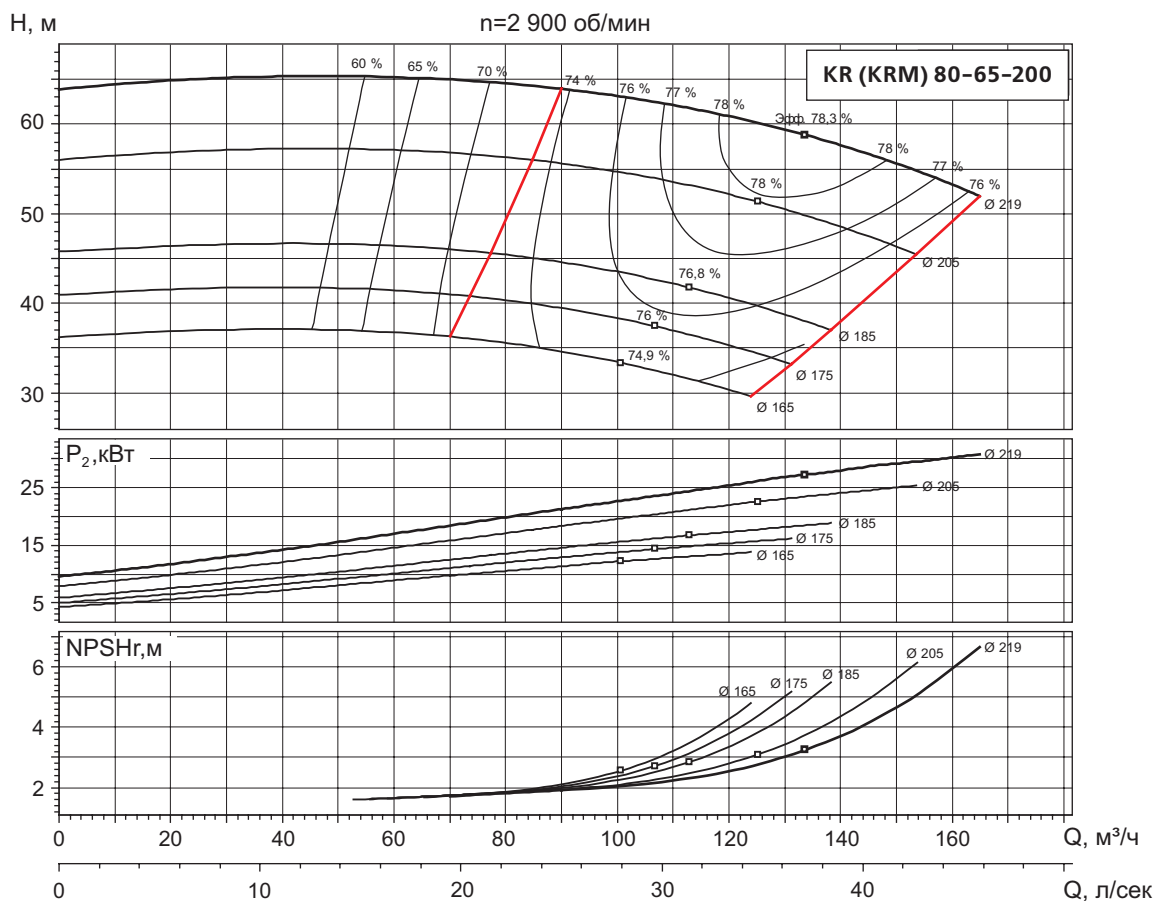

Характеристики приведены в соответствии ГОСТ ISO 9906 -2016, Класс 3В.

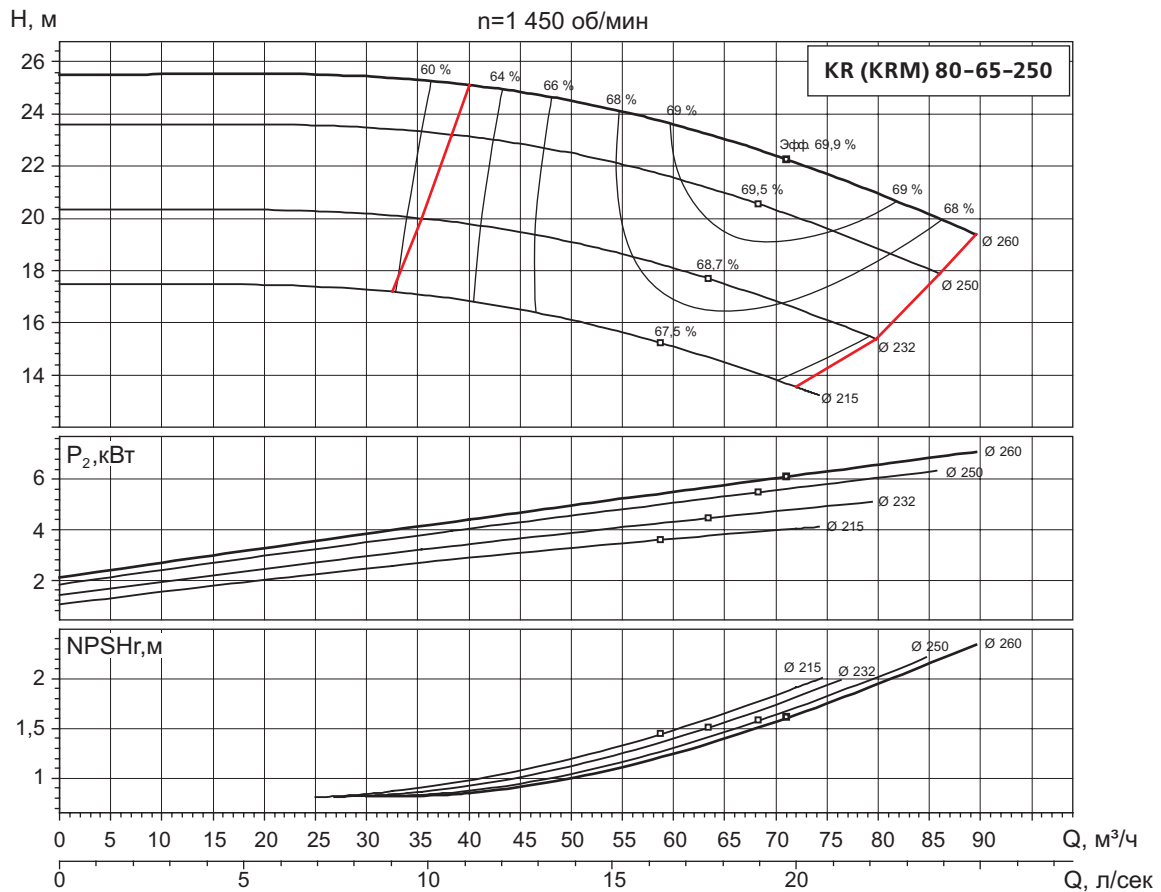
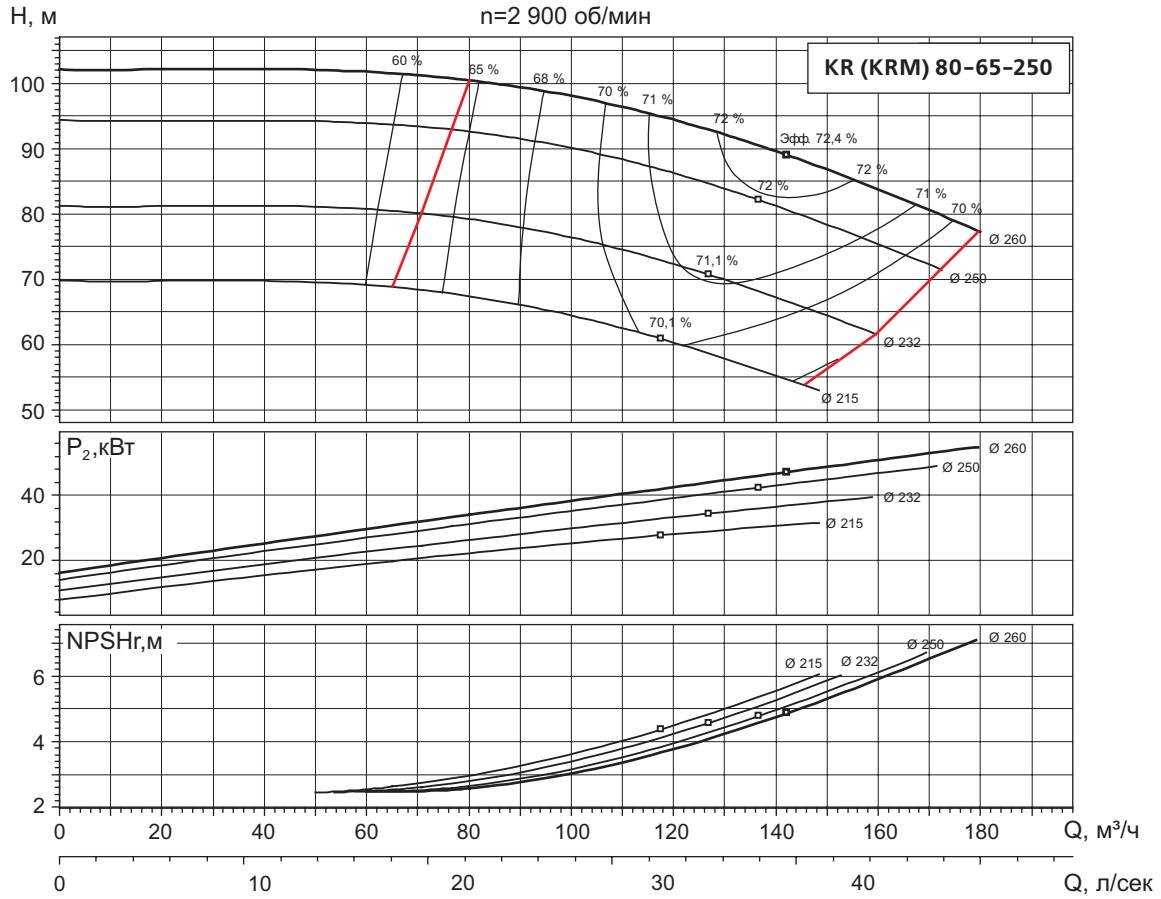

Характеристики приведены в соответствии ГОСТ ISO 9906 -2016, Класс 3В.

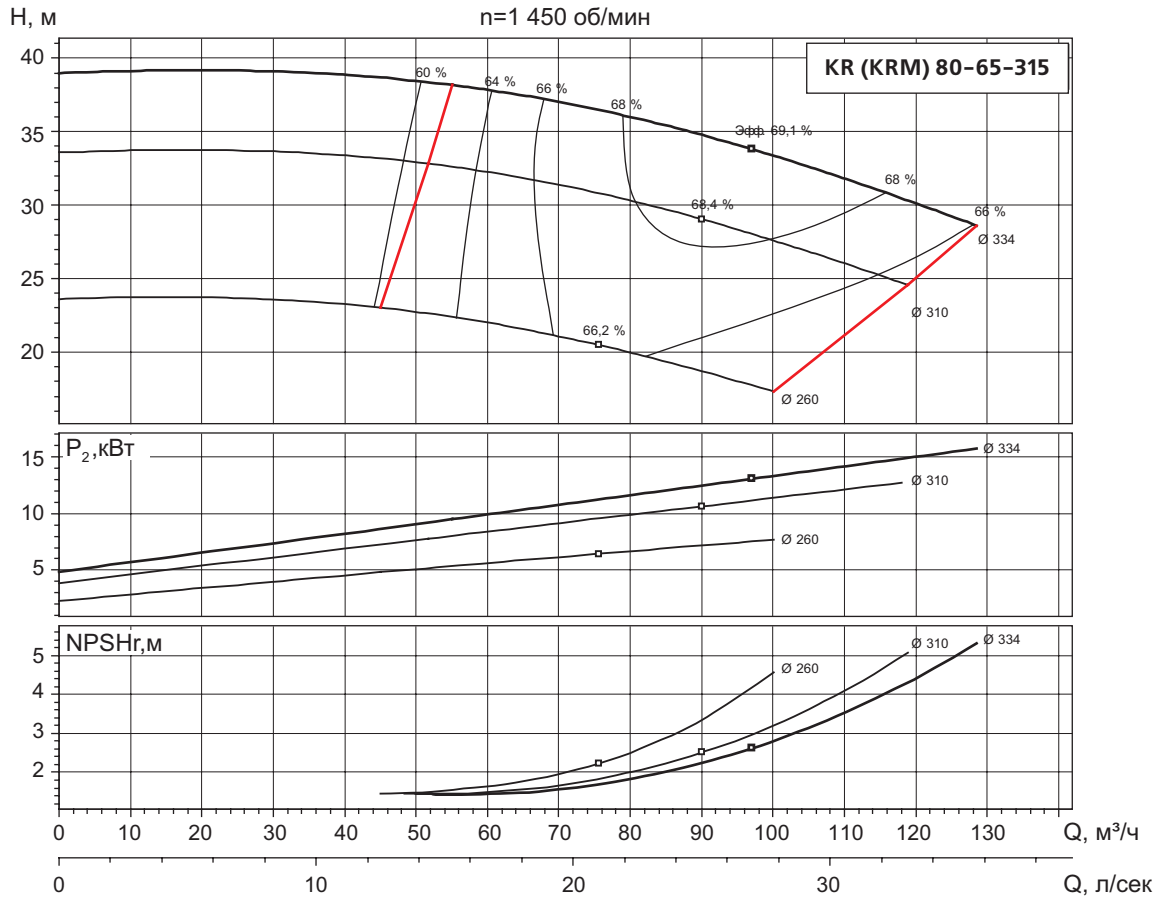

Характеристики приведены в соответствии ГОСТ ISO 9906 -2016, Класс 3В.

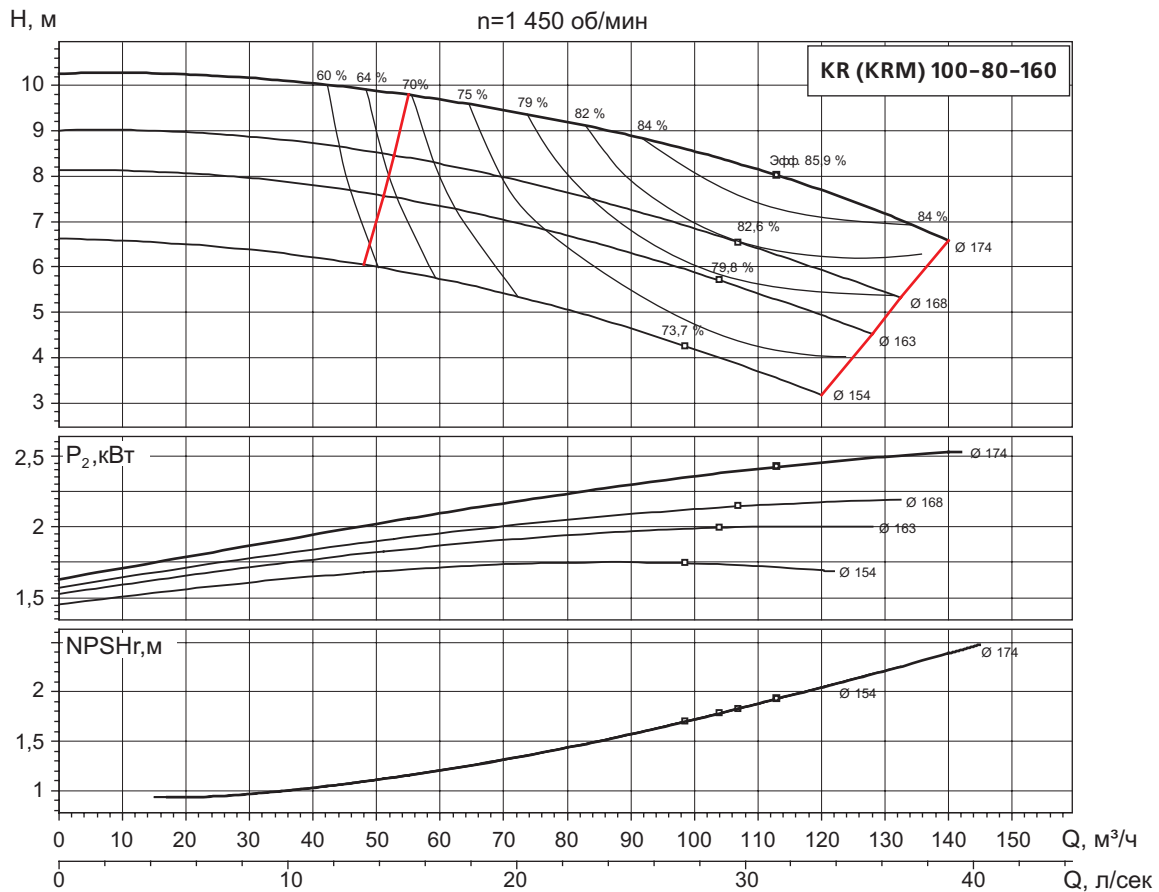
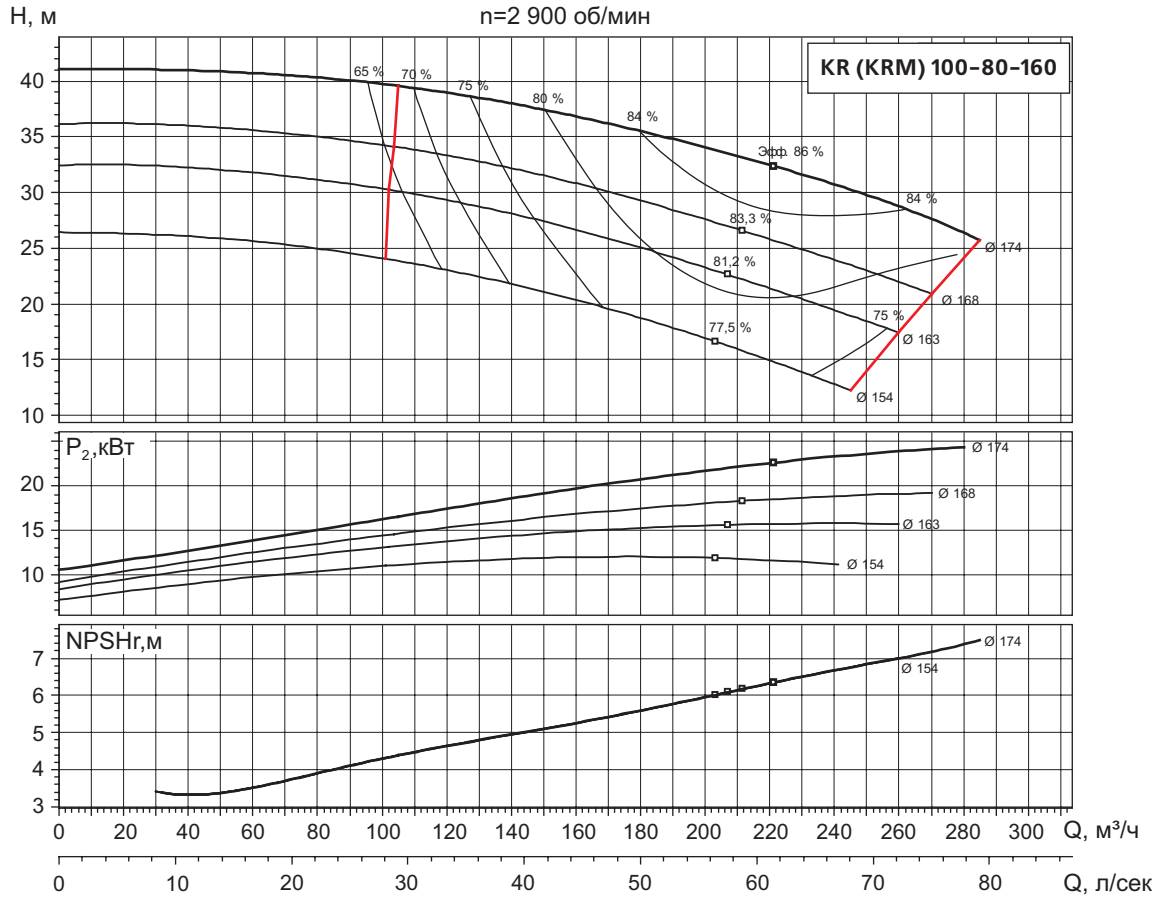

Характеристики приведены в соответствии ГОСТ ISO 9906 -2016, Класс 3В.

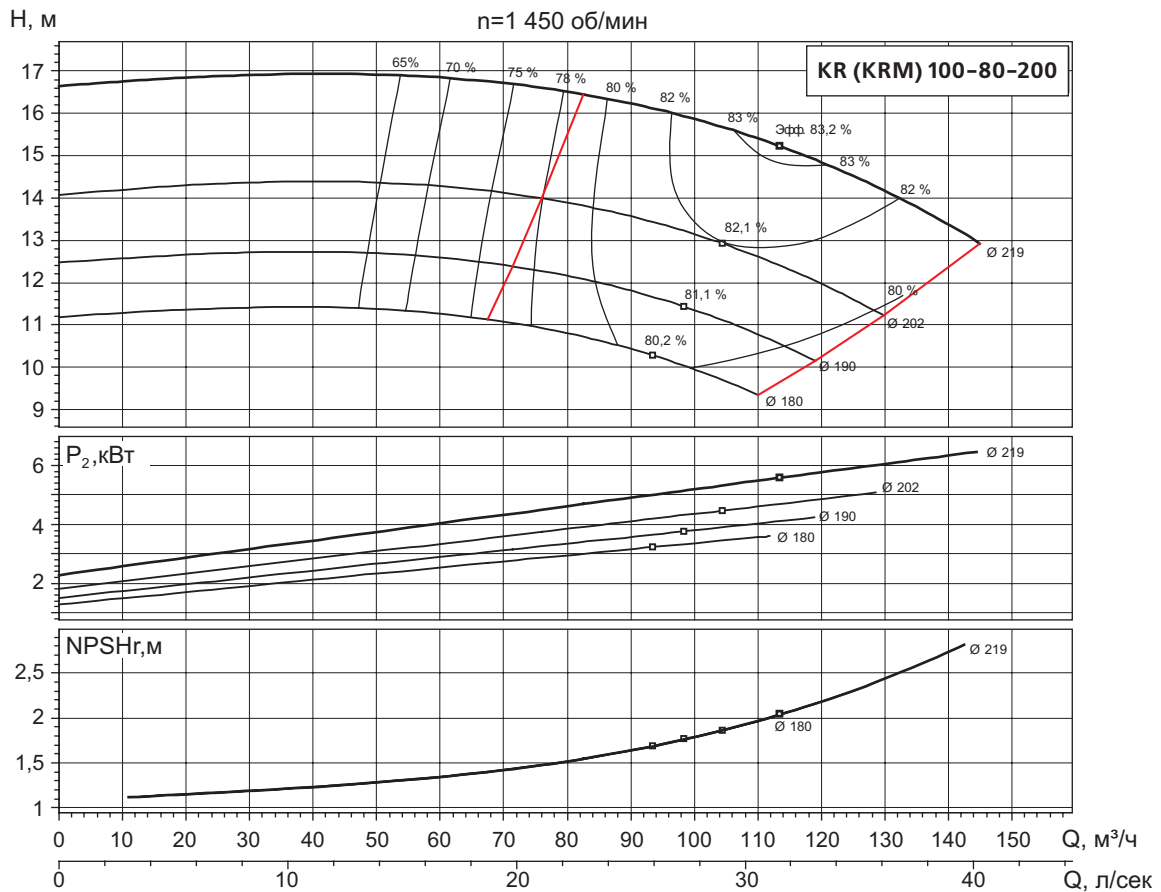
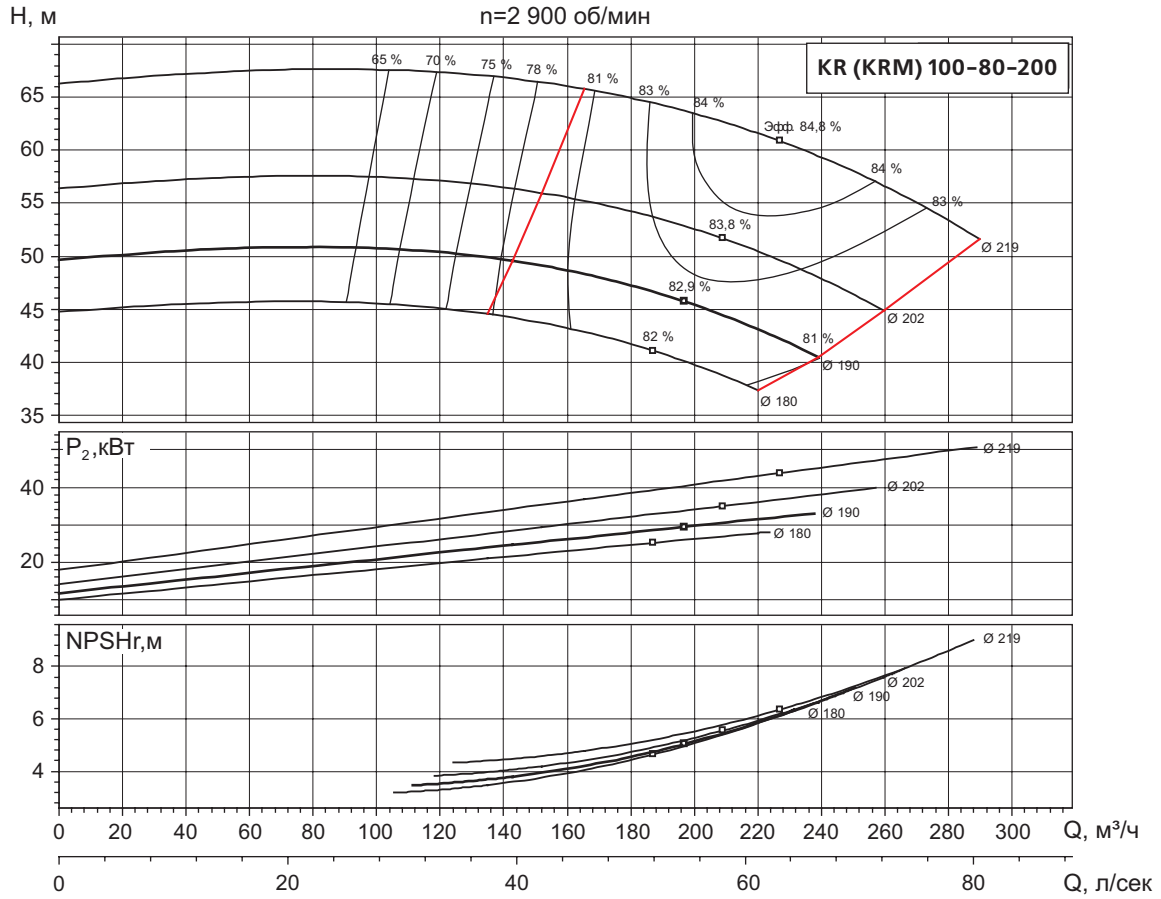

Характеристики приведены в соответствии ГОСТ ISO 9906 -2016, Класс 3В.

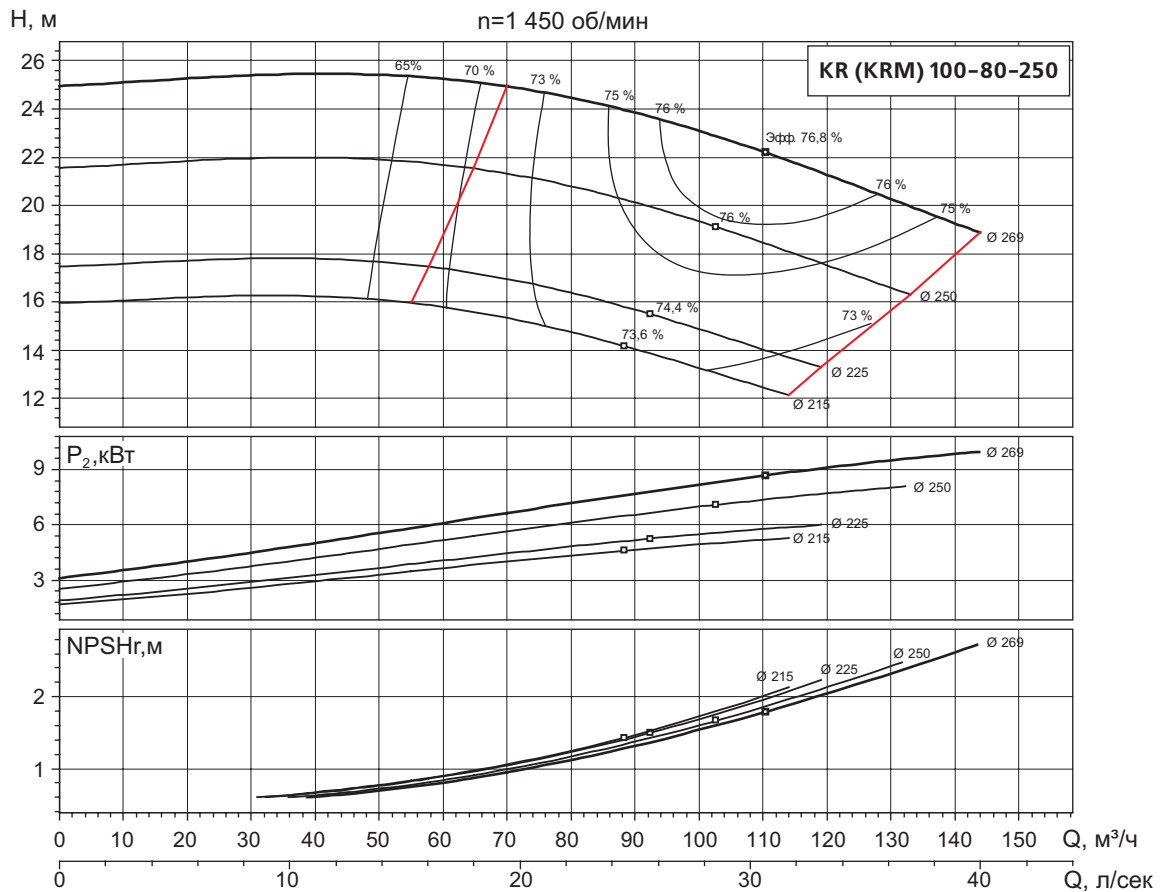
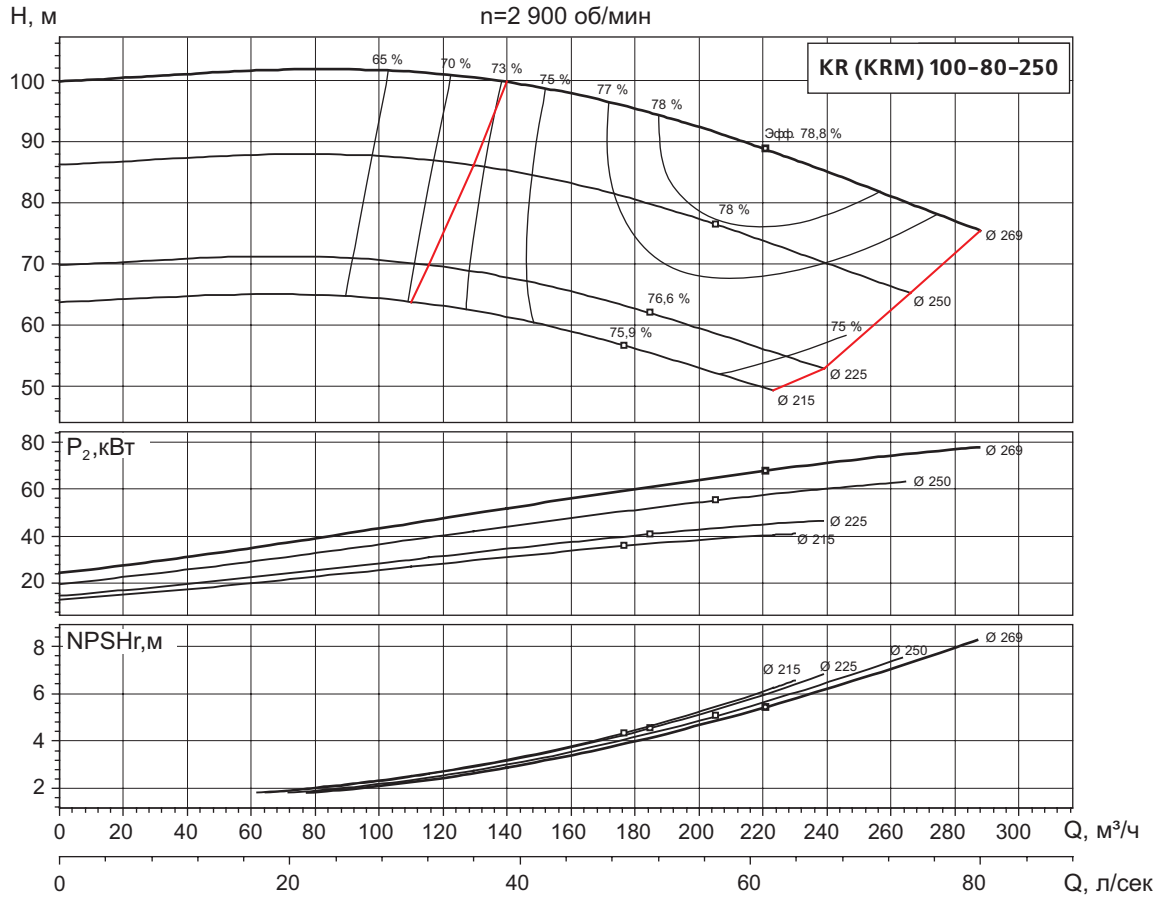

Характеристики приведены в соответствии ГОСТ ISO 9906 -2016, Класс 3В.

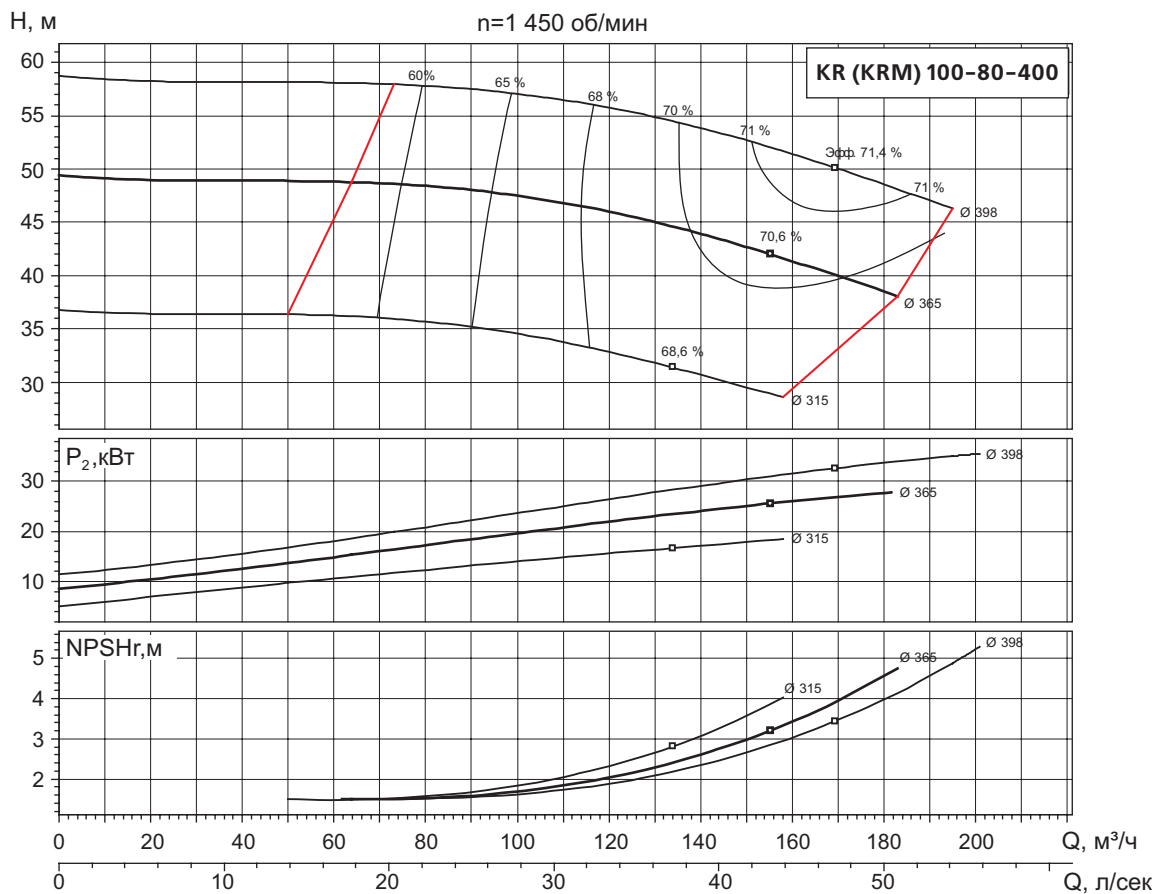
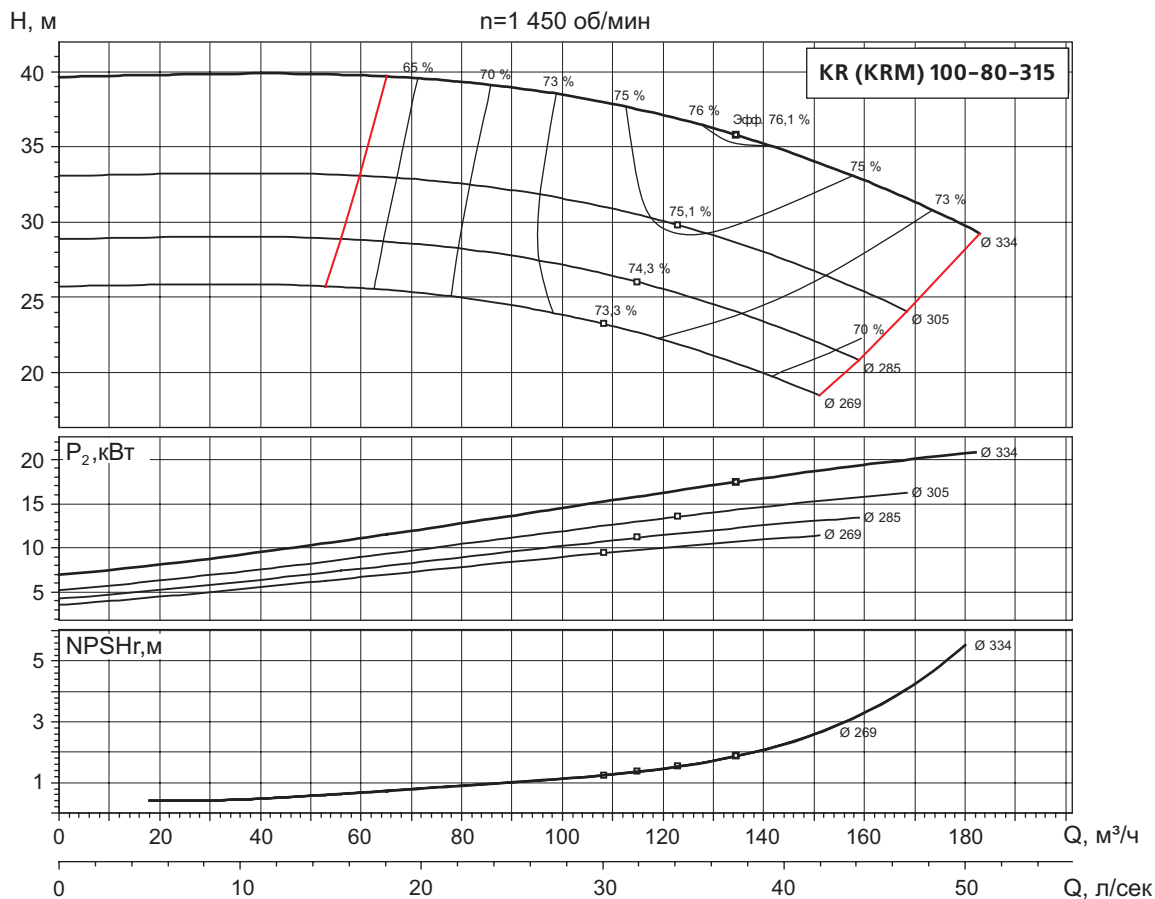

Характеристики приведены в соответствии ГОСТ ISO 9906 -2016, Класс 3В.

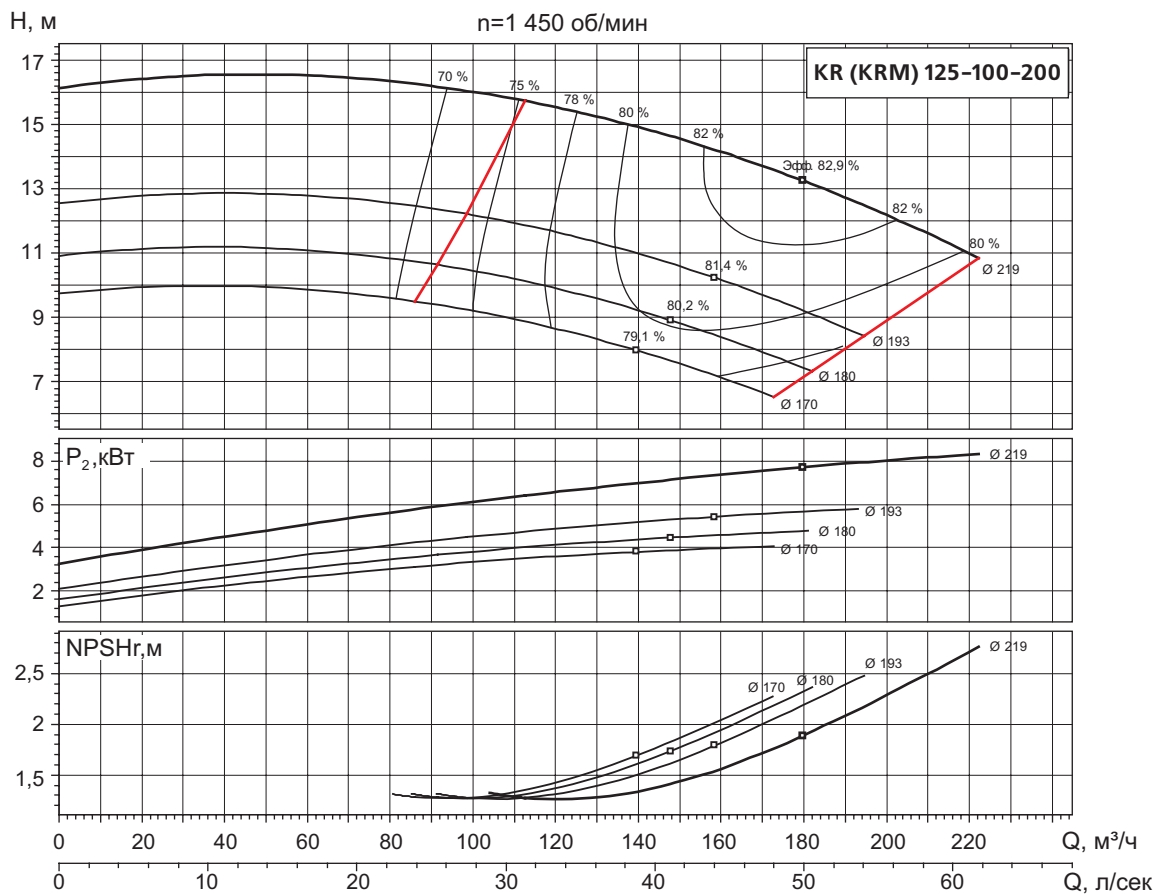
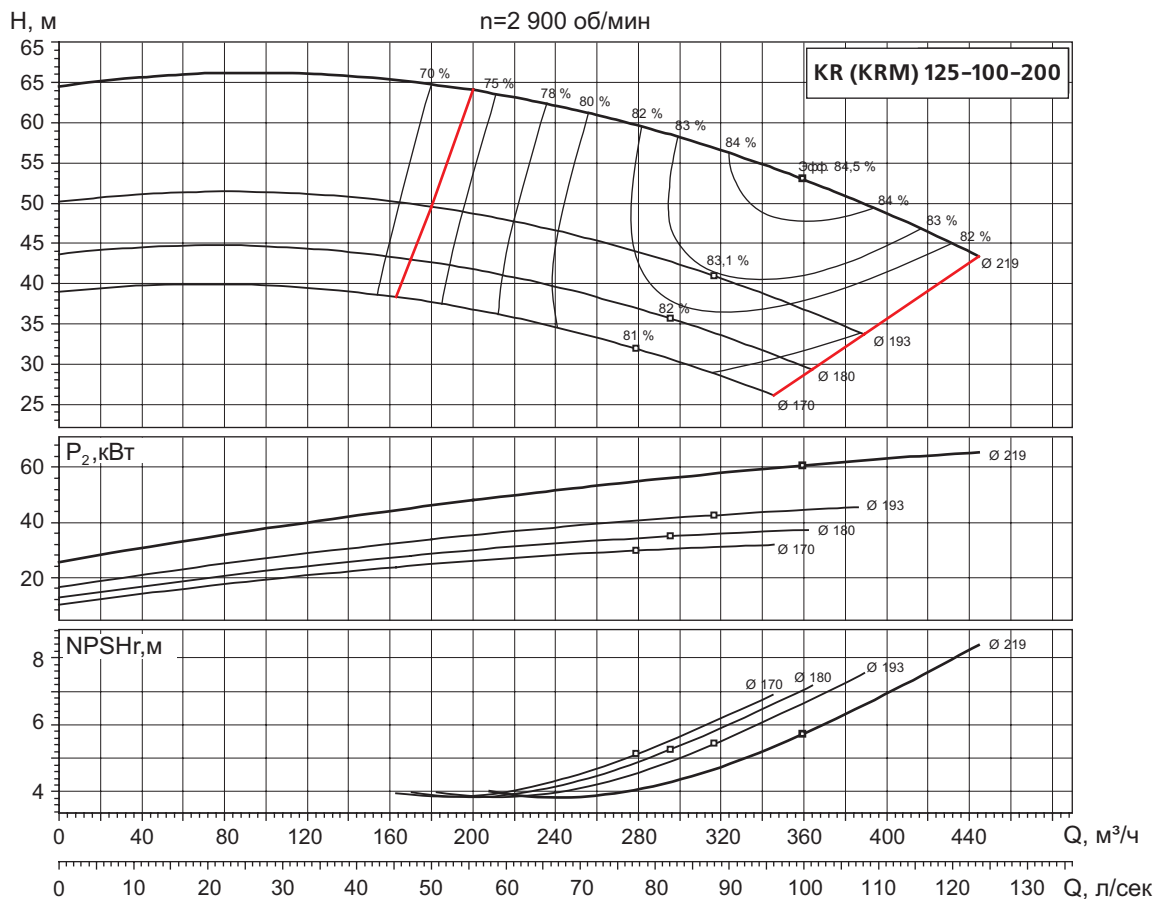

Характеристики приведены в соответствии ГОСТ ISO 9906 -2016, Класс 3В.

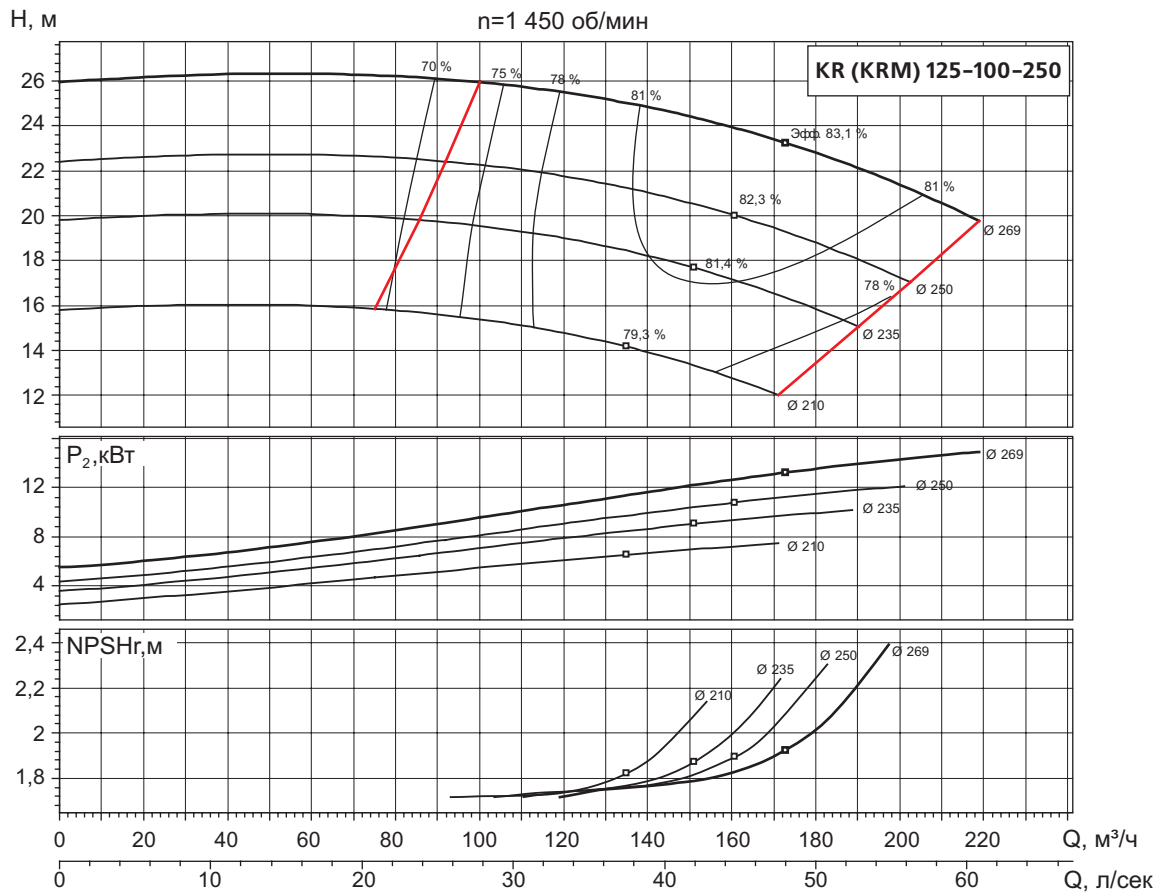
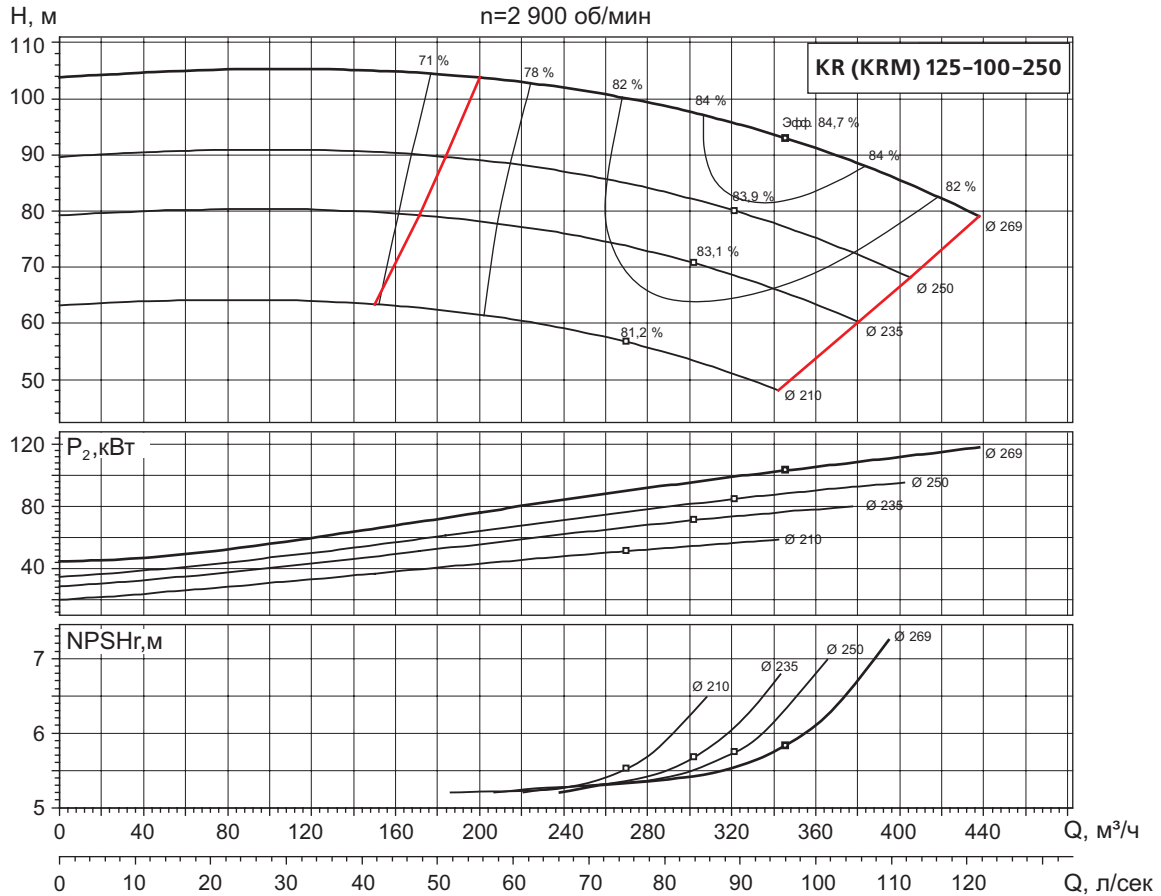

Характеристики приведены в соответствии ГОСТ ISO 9906 -2016, Класс 3В.

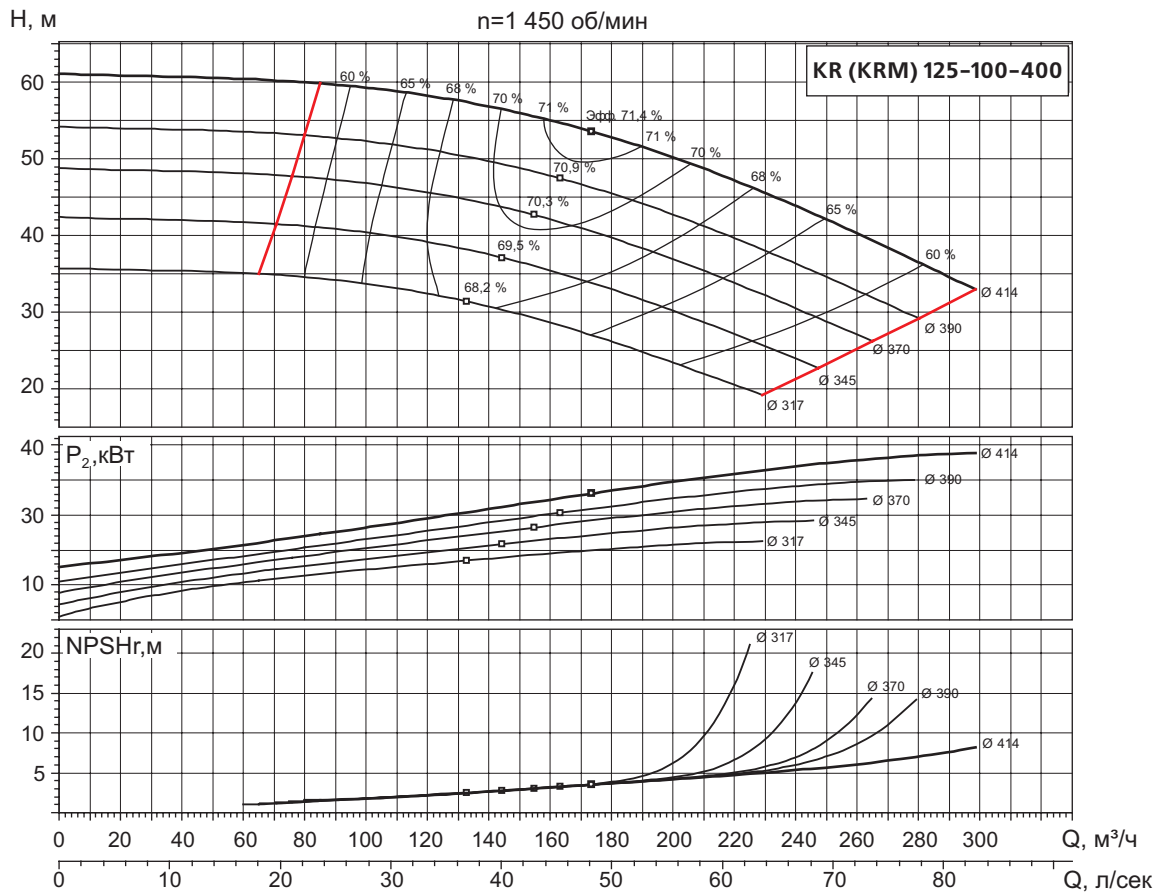
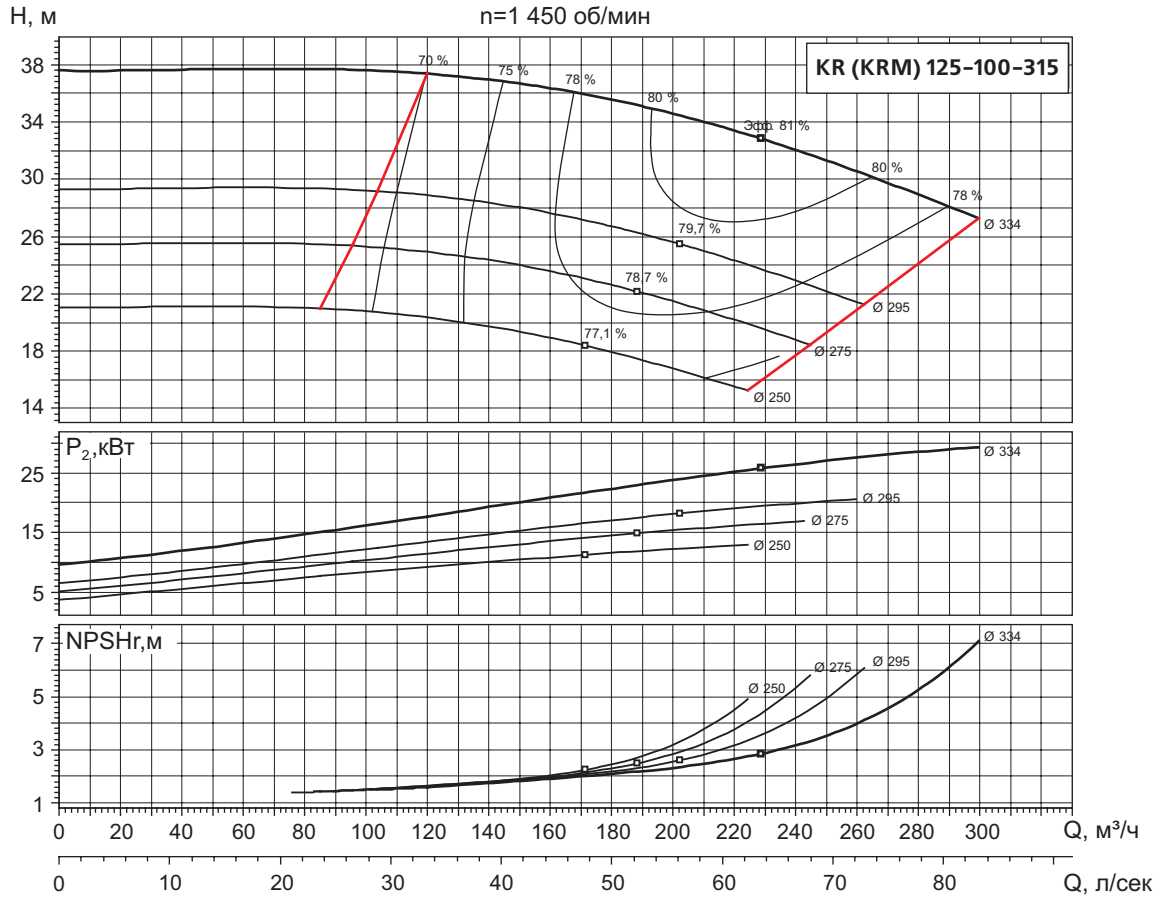

Характеристики приведены в соответствии ГОСТ ISO 9906 -2016, Класс 3В.

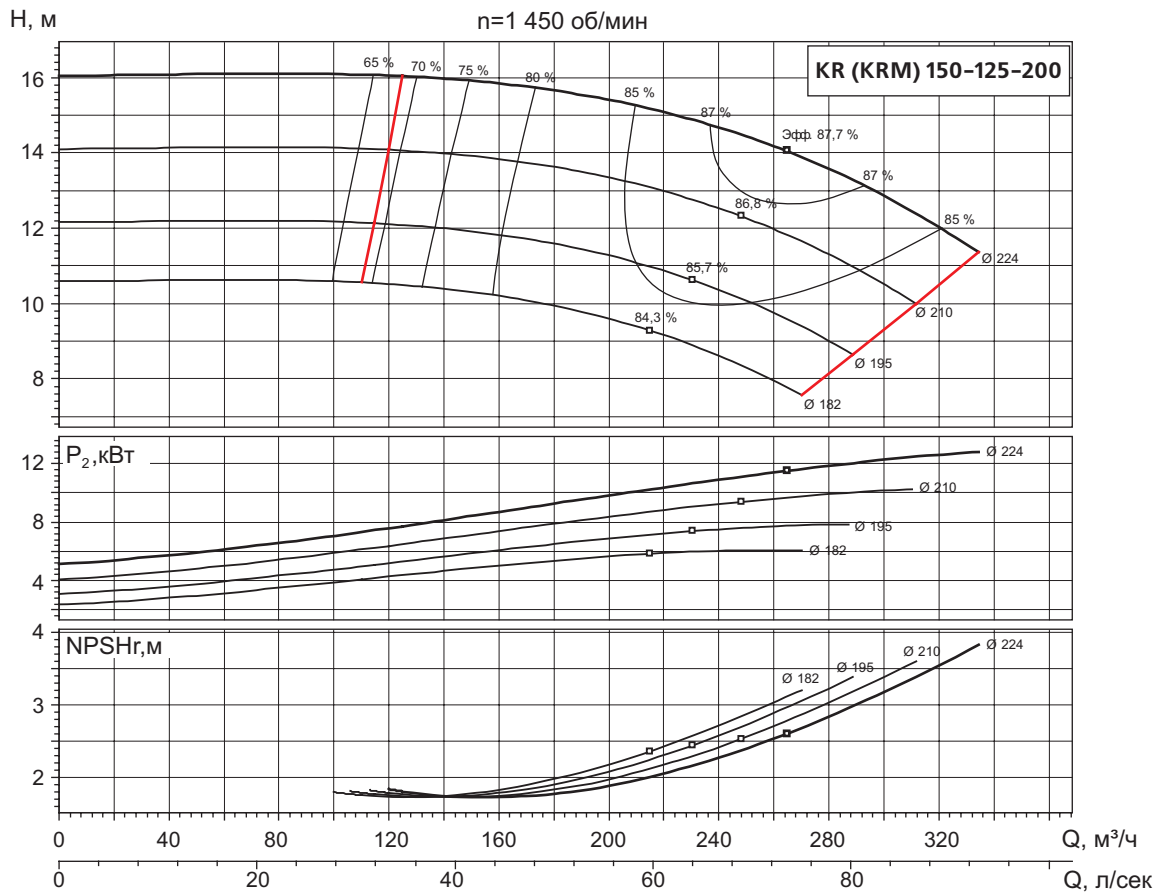
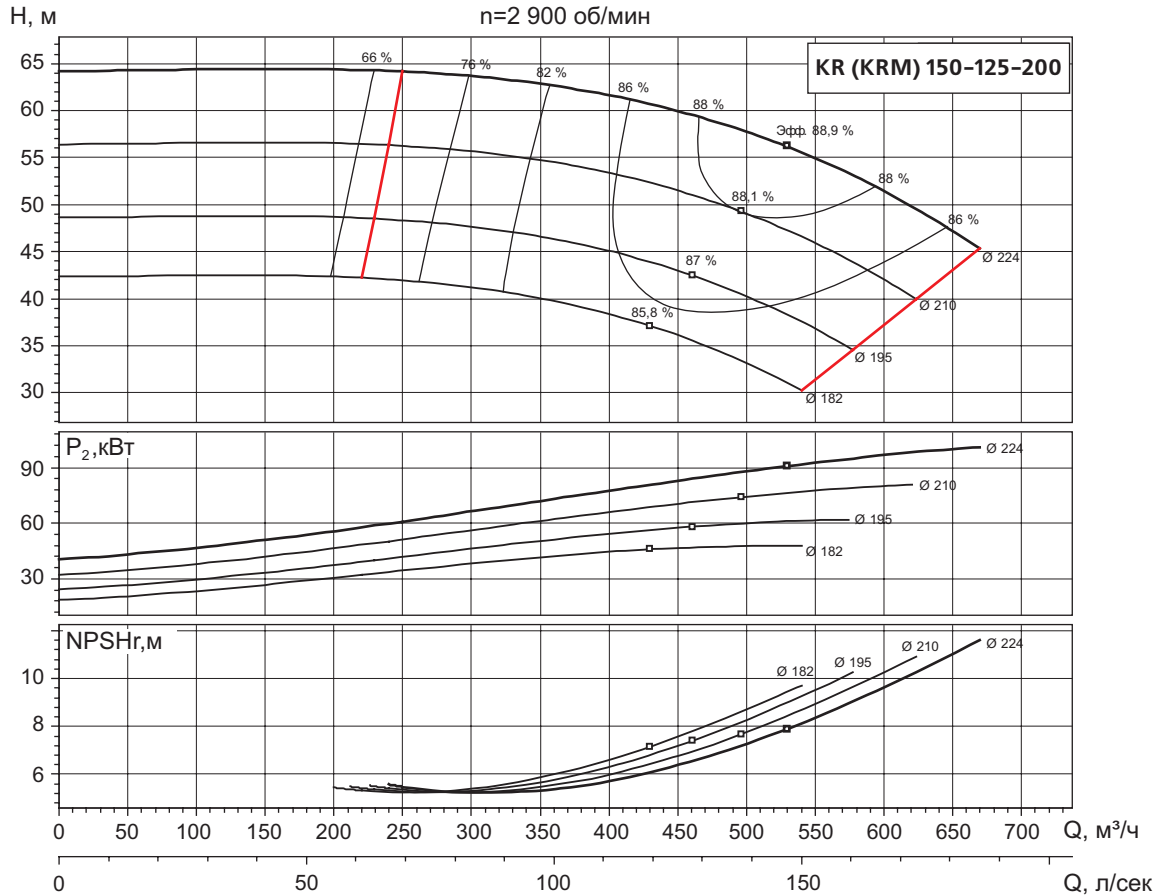

Характеристики приведены в соответствии ГОСТ ISO 9906 -2016, Класс 3В.

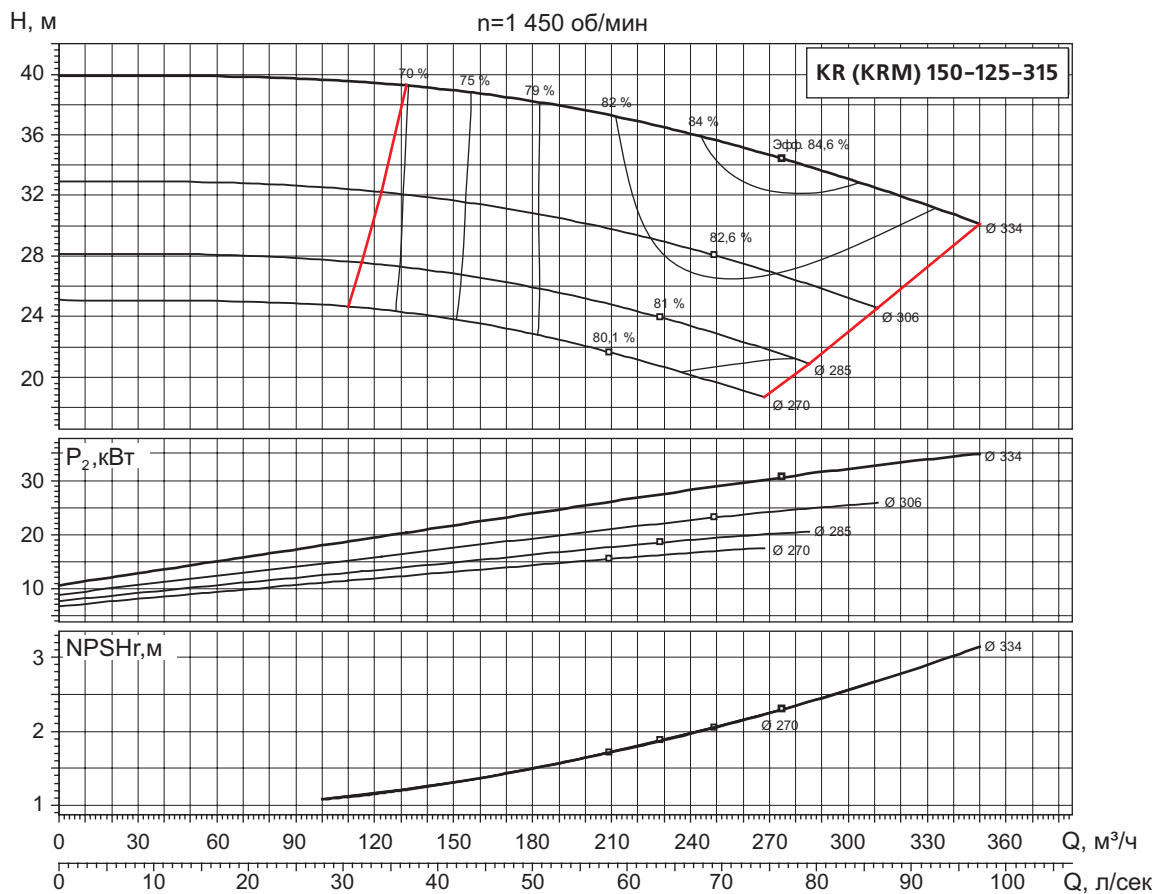
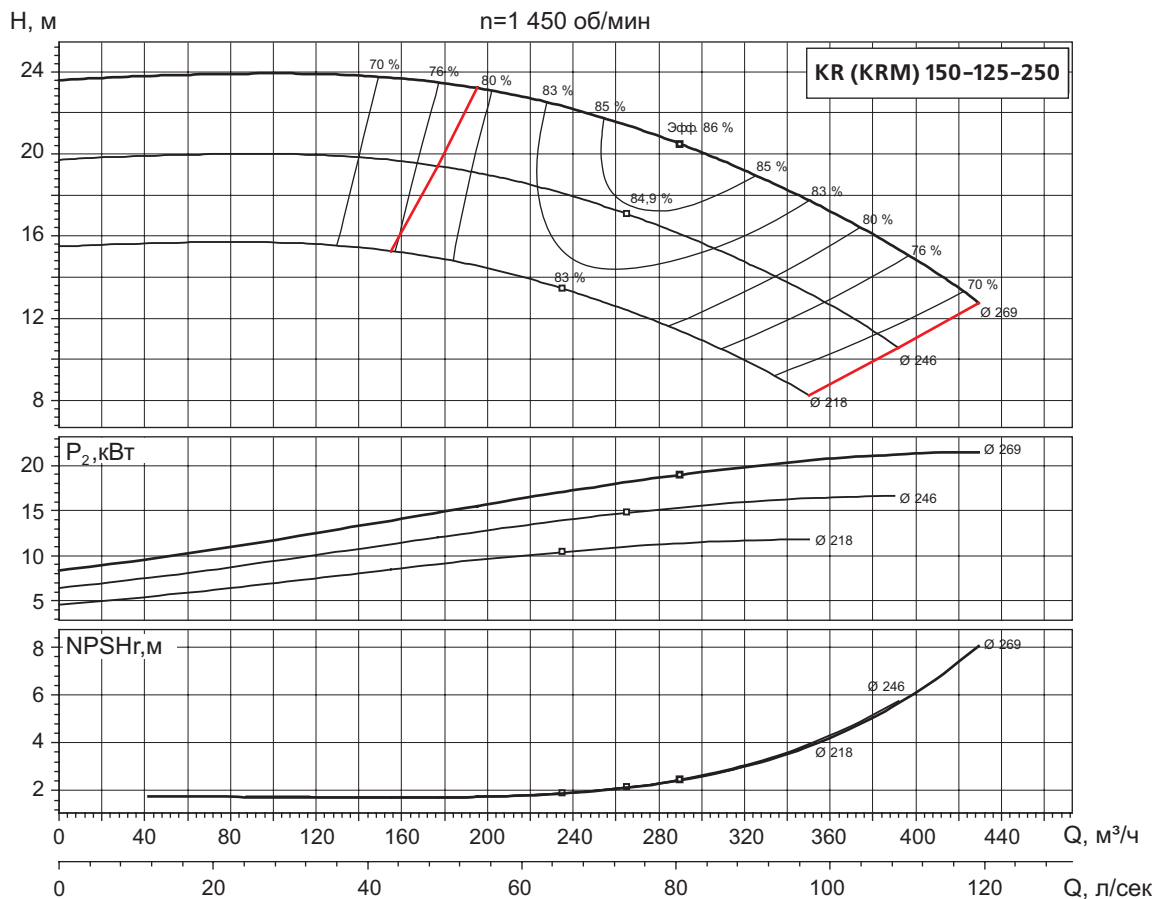

Характеристики приведены в соответствии ГОСТ ISO 9906 -2016, Класс 3В.

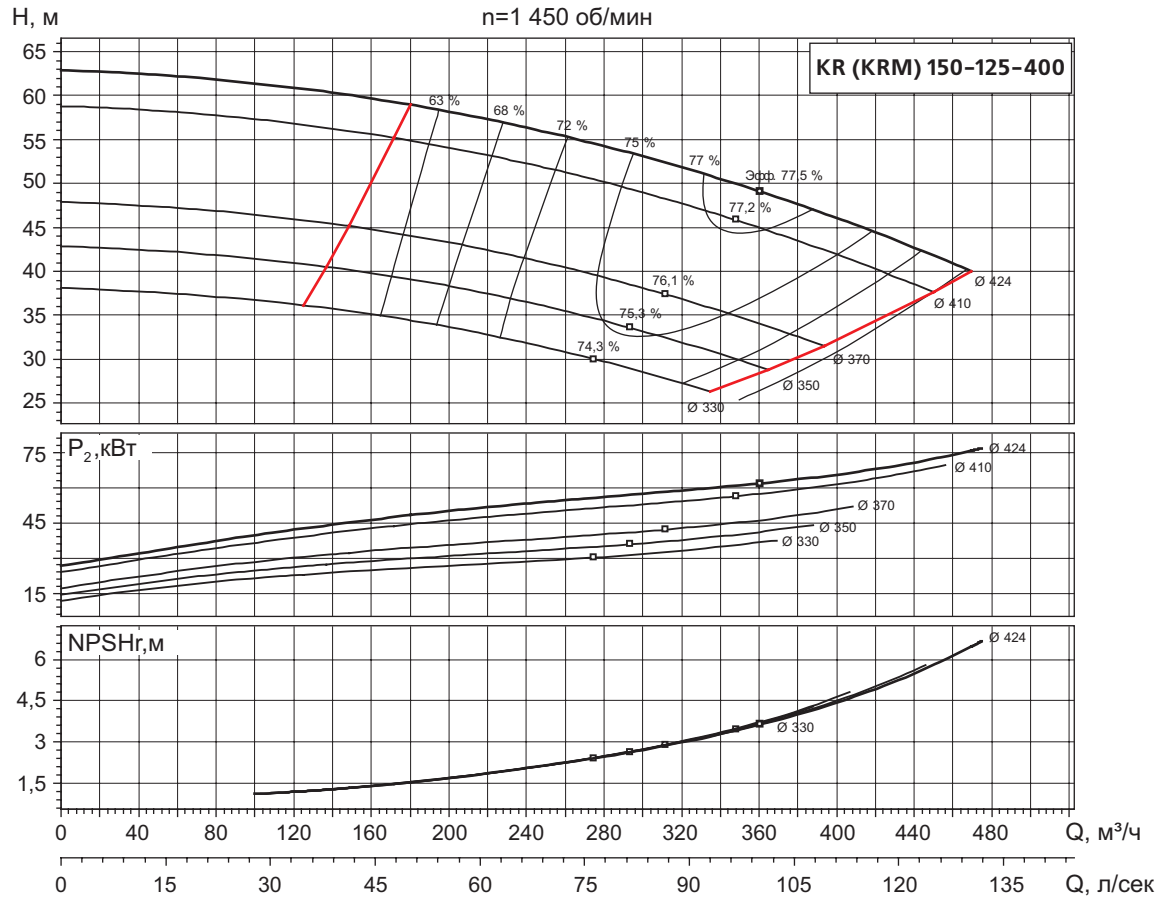

Характеристики приведены в соответствии ГОСТ ISO 9906 -2016, Класс 3В.

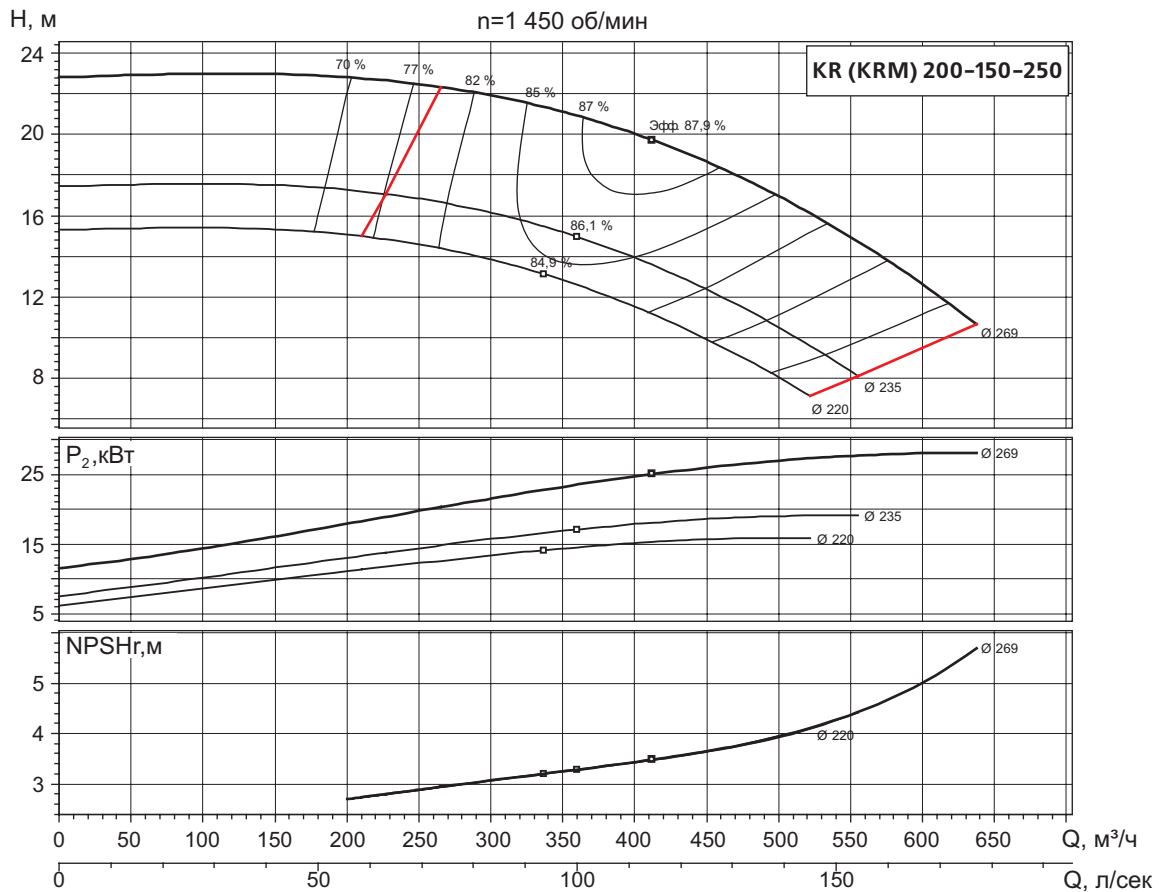
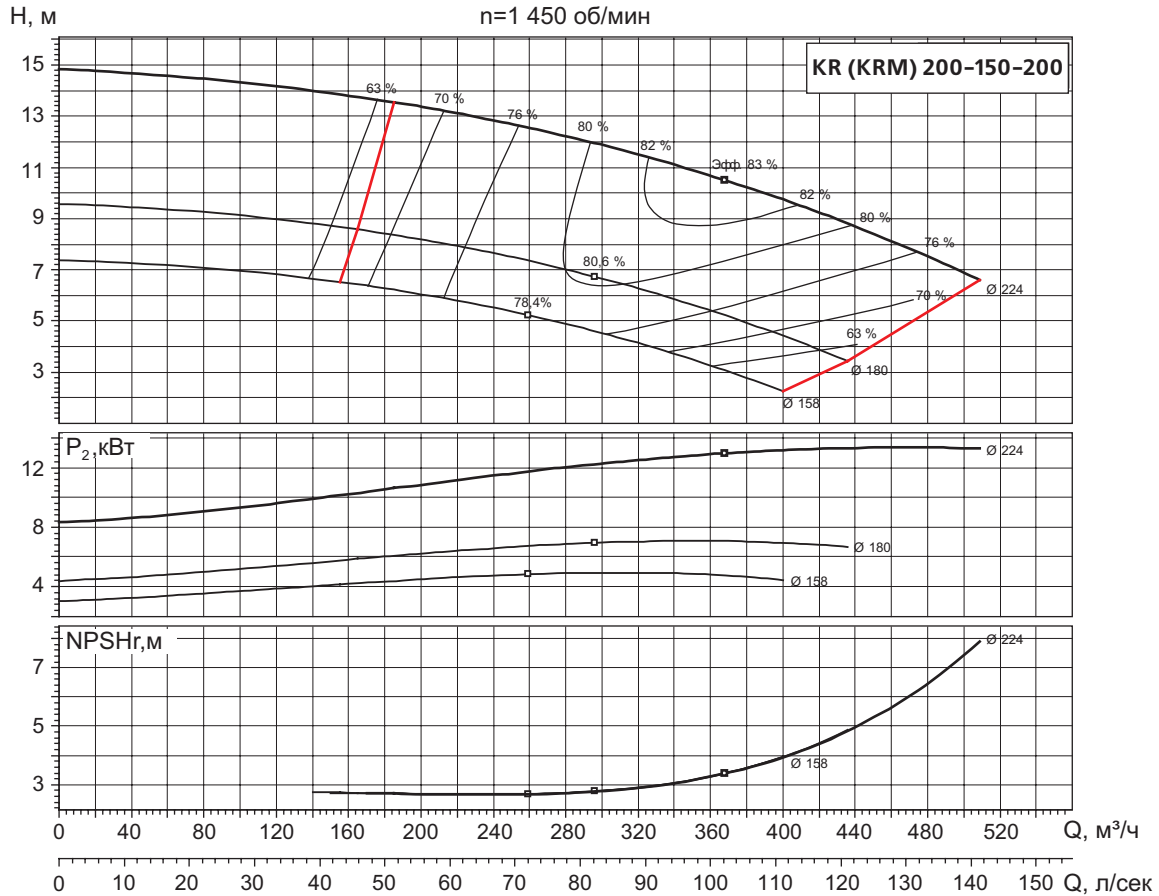

Характеристики приведены в соответствии ГОСТ ISO 9906 -2016, Класс 3В.

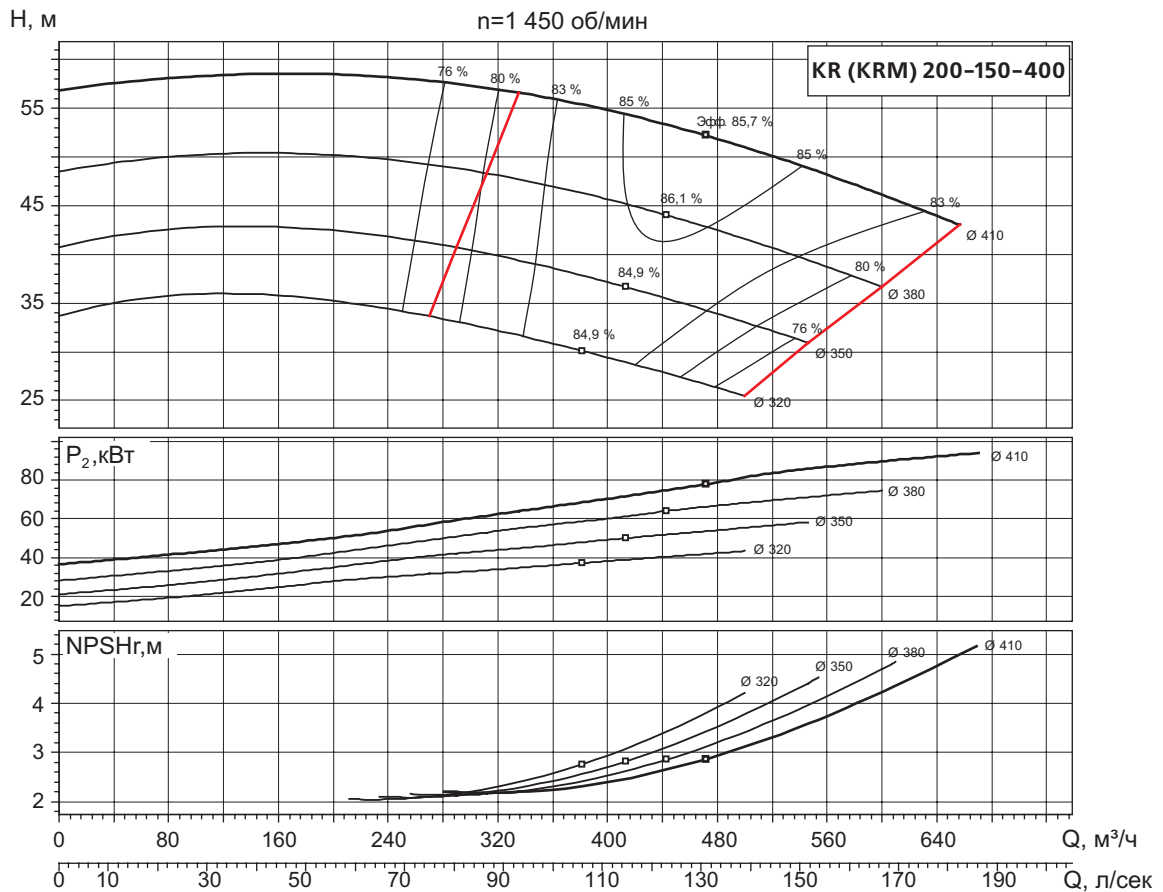
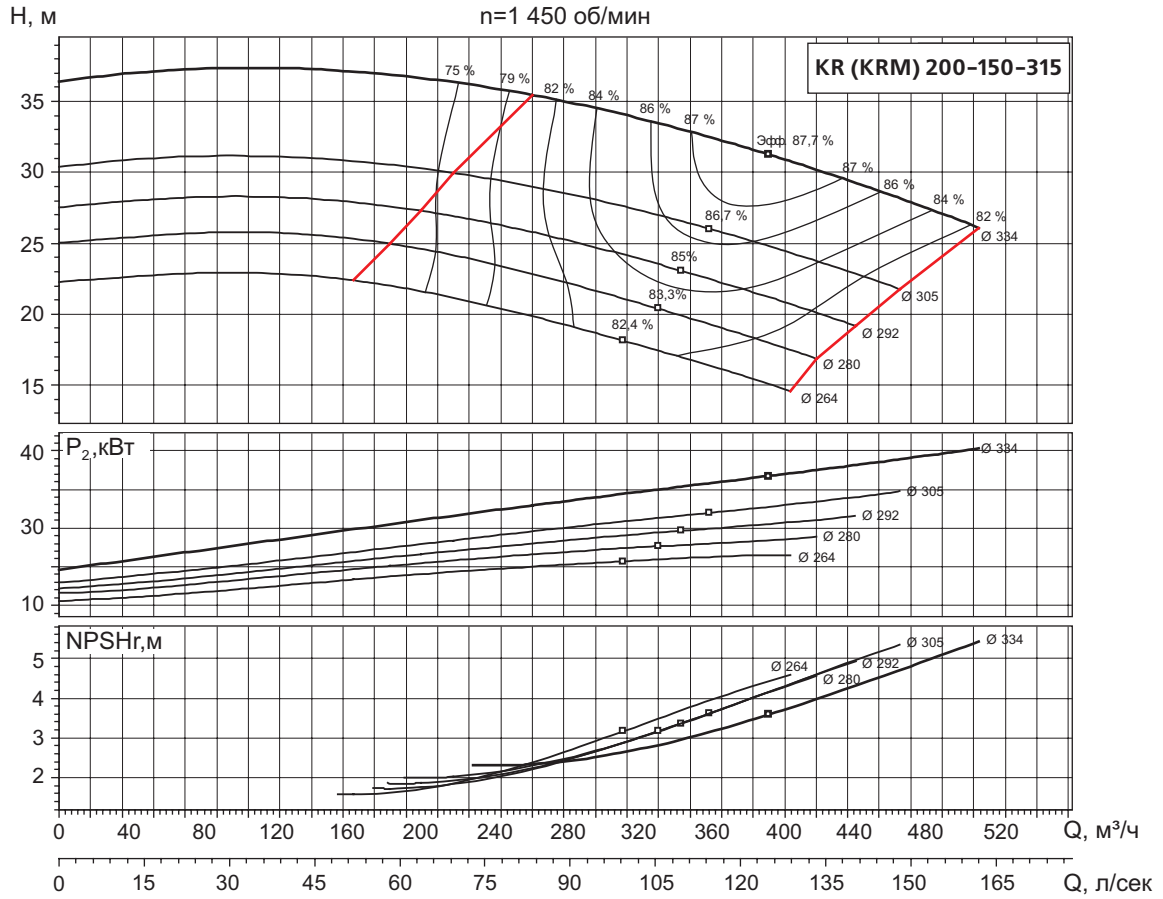

Характеристики приведены в соответствии ГОСТ ISO 9906 -2016, Класс 3В.

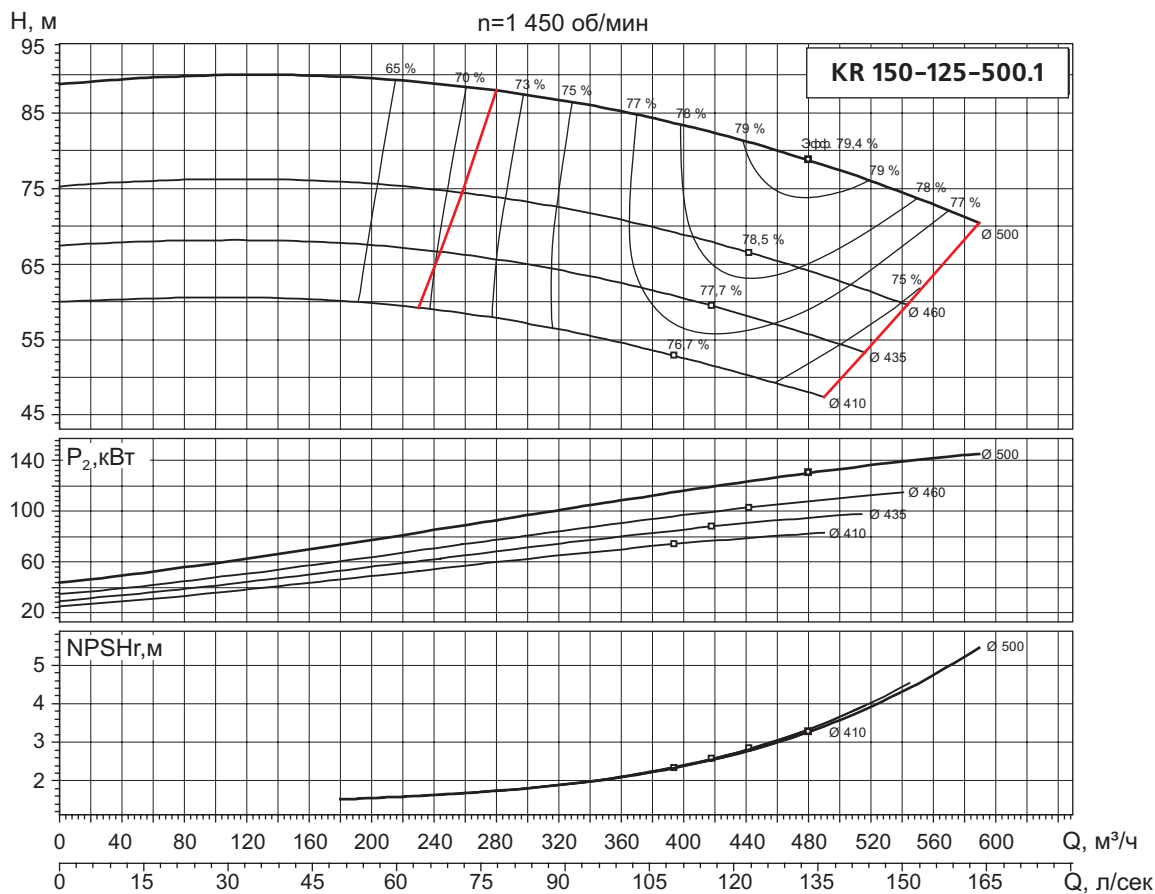
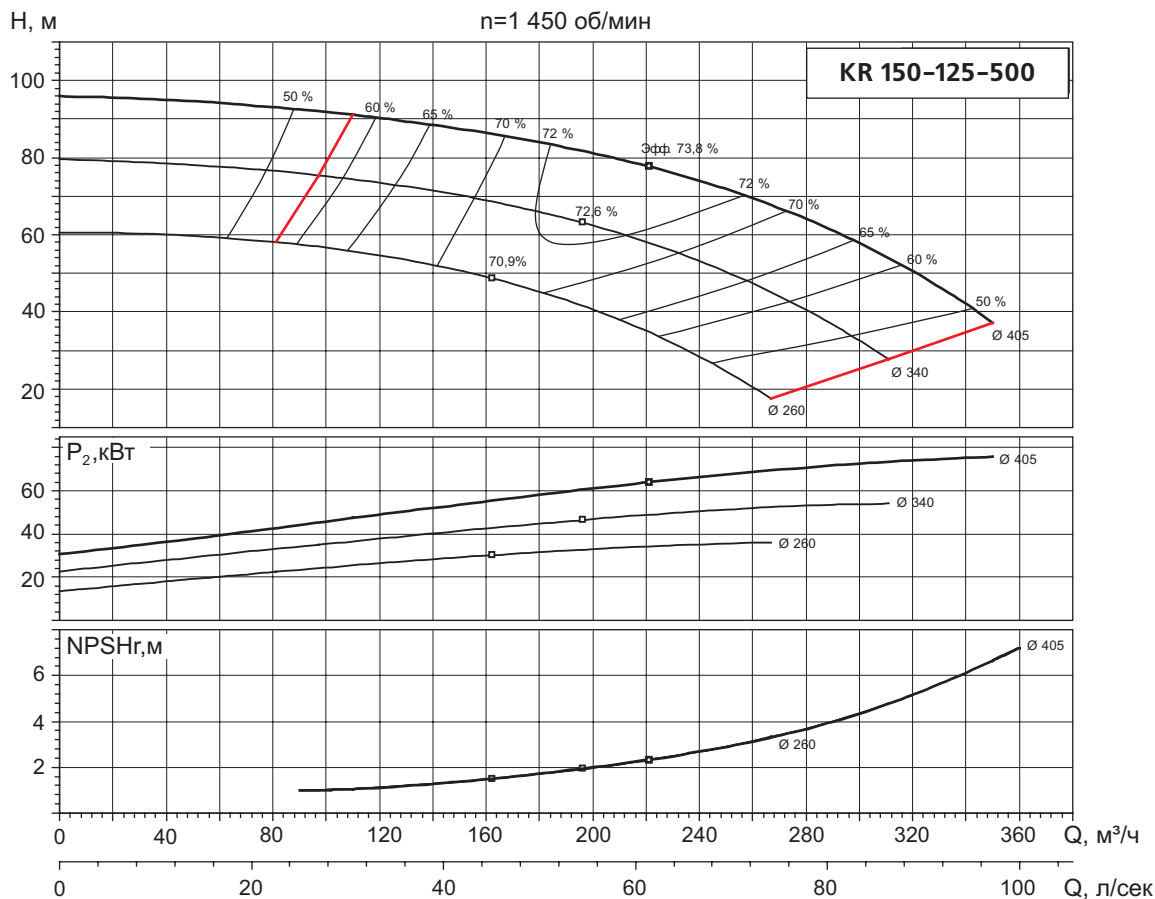

Характеристики приведены в соответствии ГОСТ ISO 9906 -2016, Класс 3В.

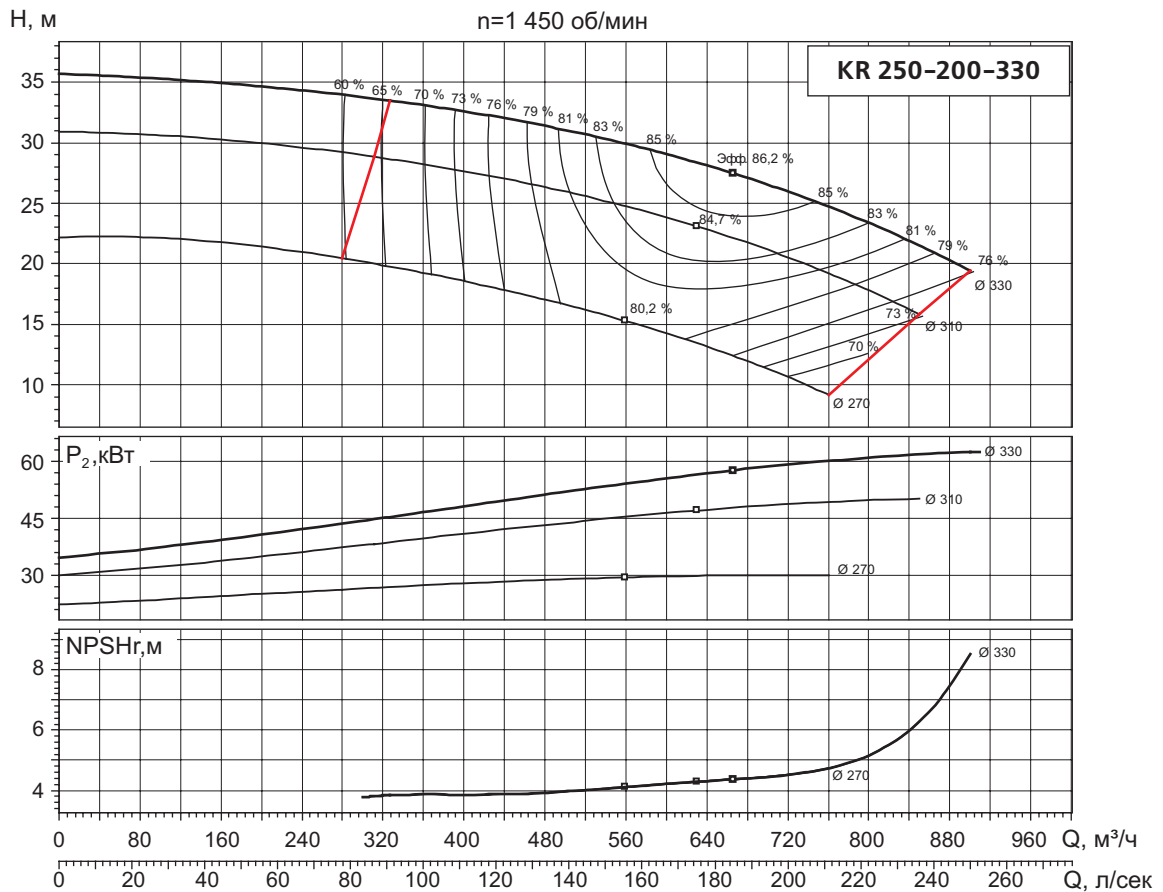
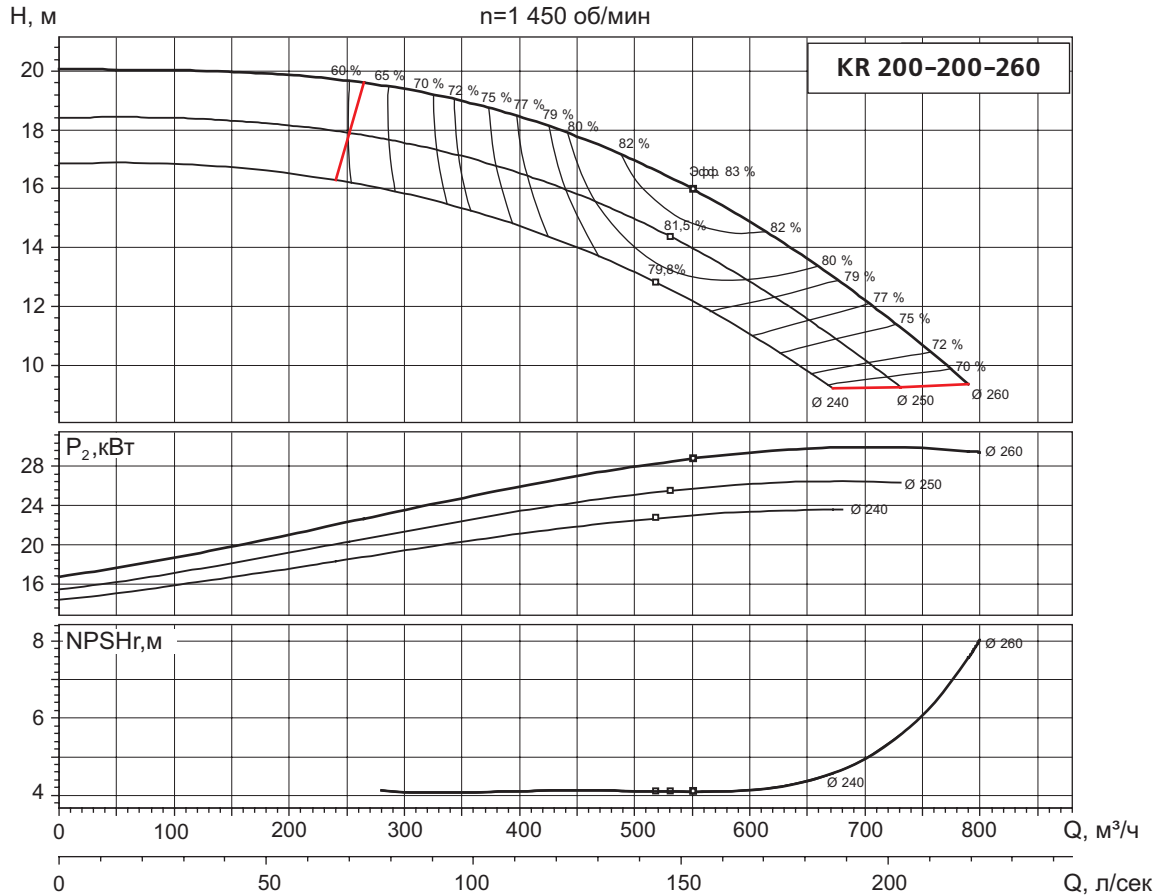

Характеристики приведены в соответствии ГОСТ ISO 9906 -2016, Класс 3В.

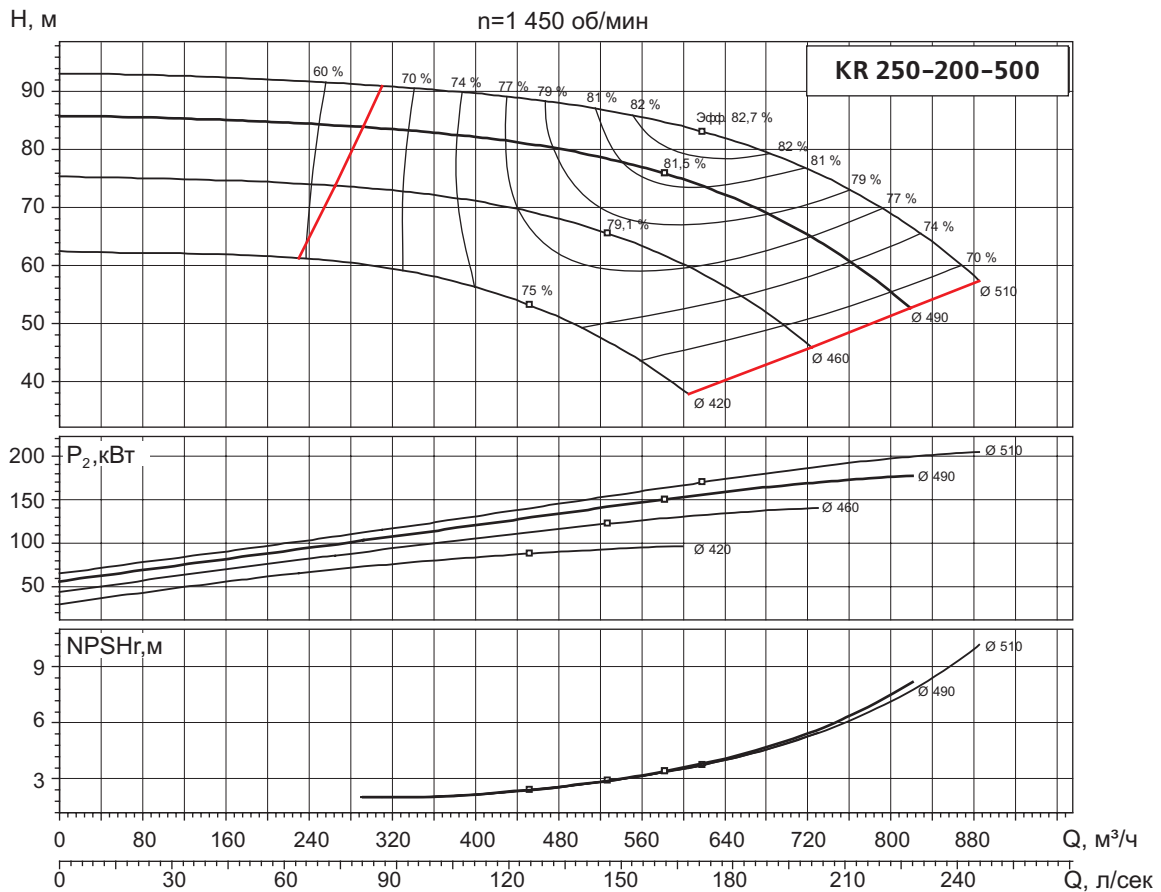
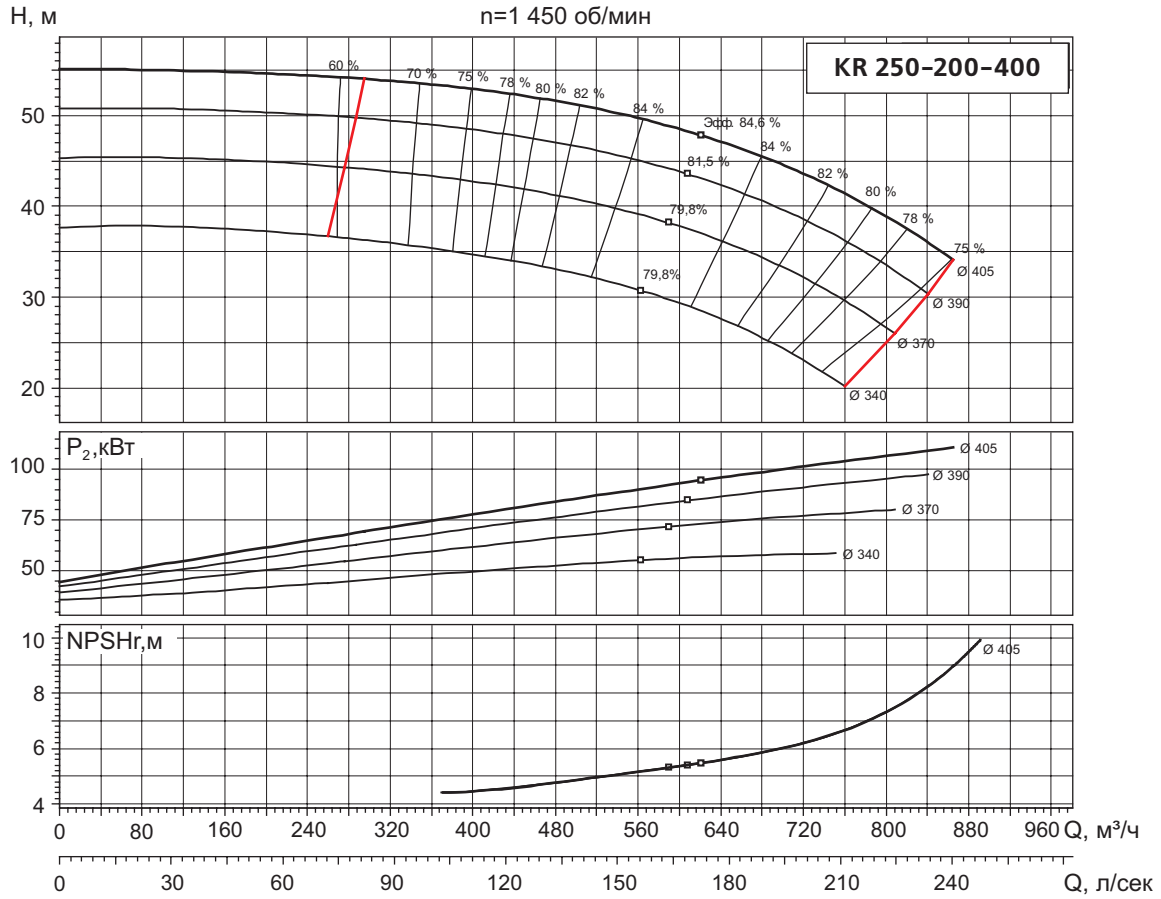

Характеристики приведены в соответствии ГОСТ ISO 9906 -2016, Класс 3В.

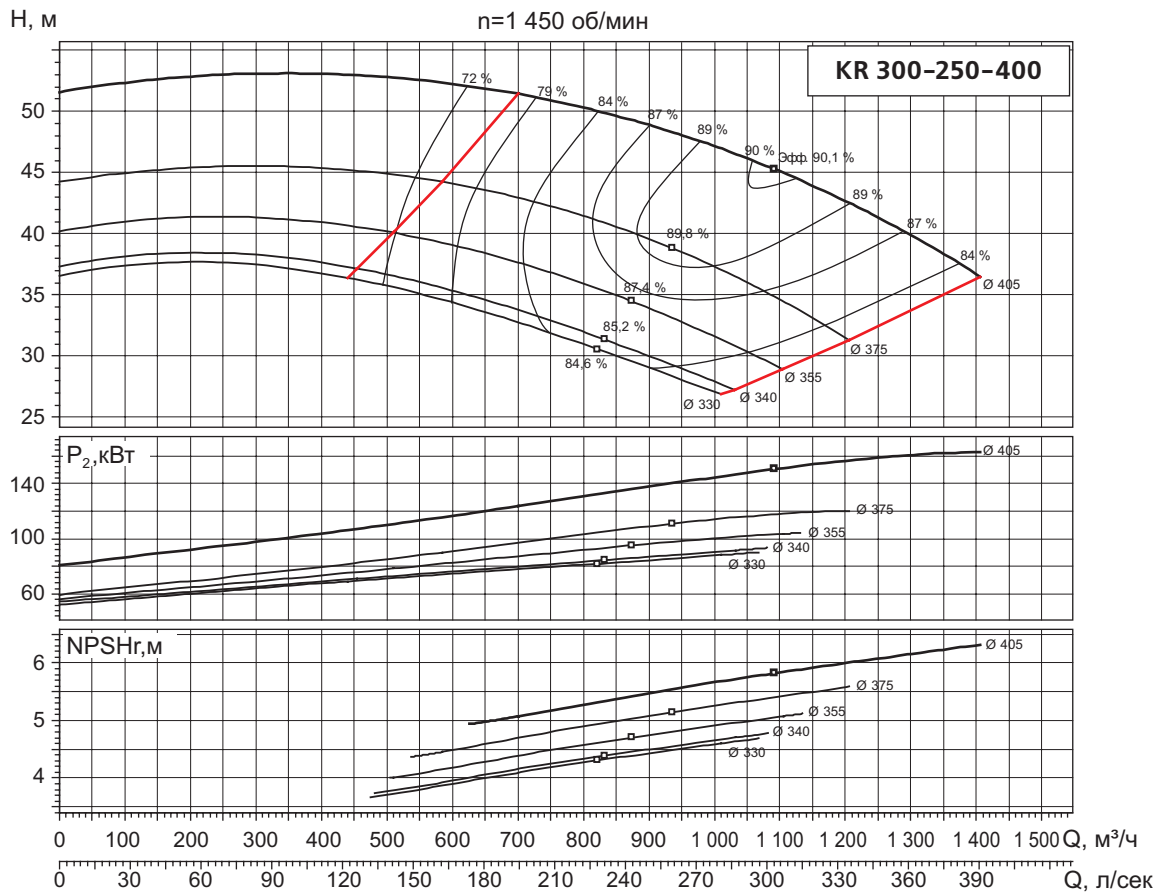
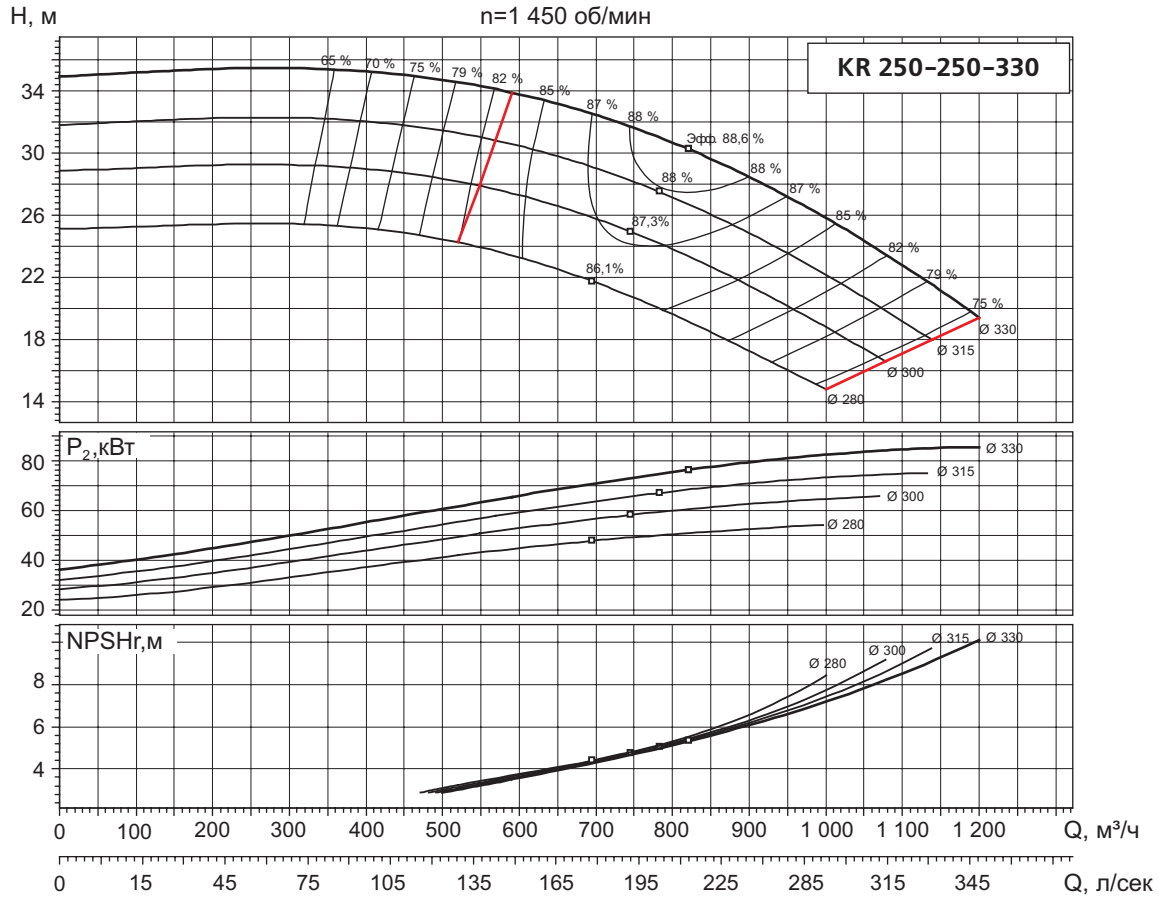

Характеристики приведены в соответствии ГОСТ ISO 9906 -2016, Класс 3В.

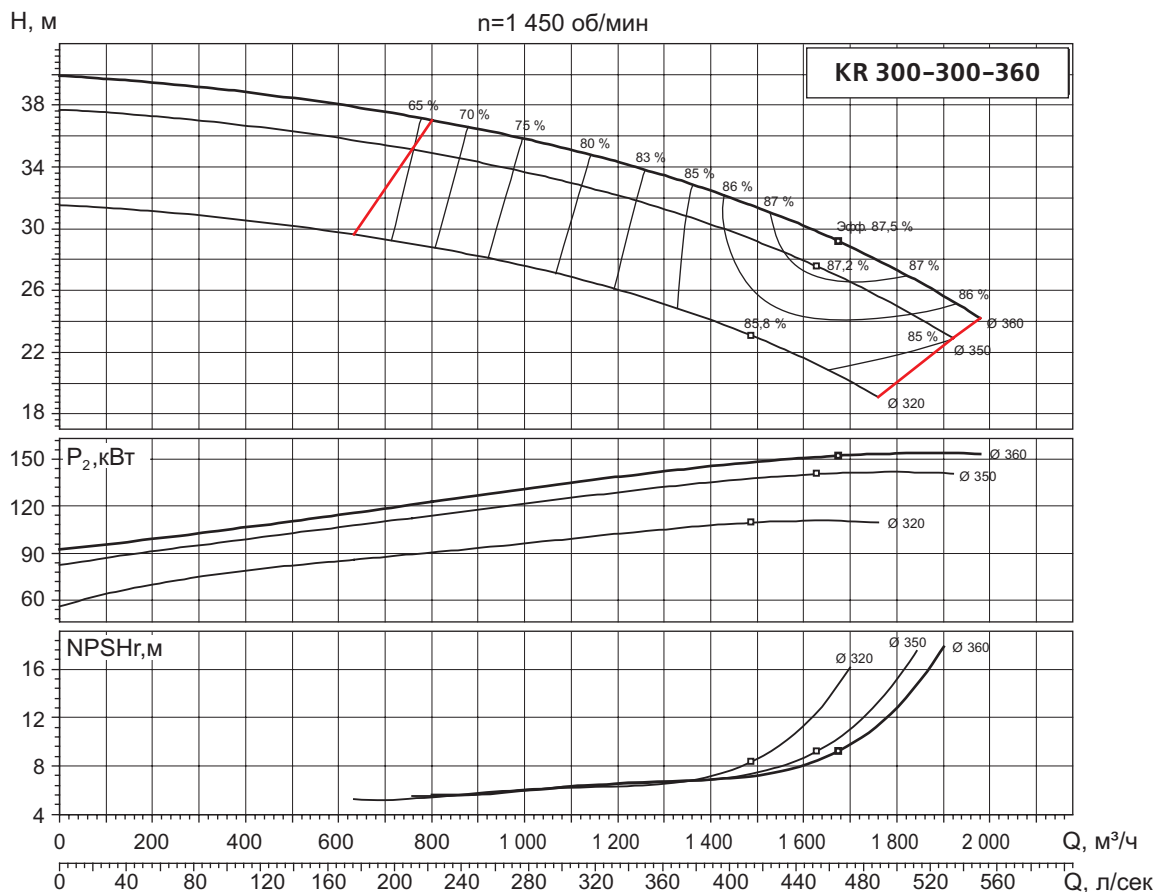
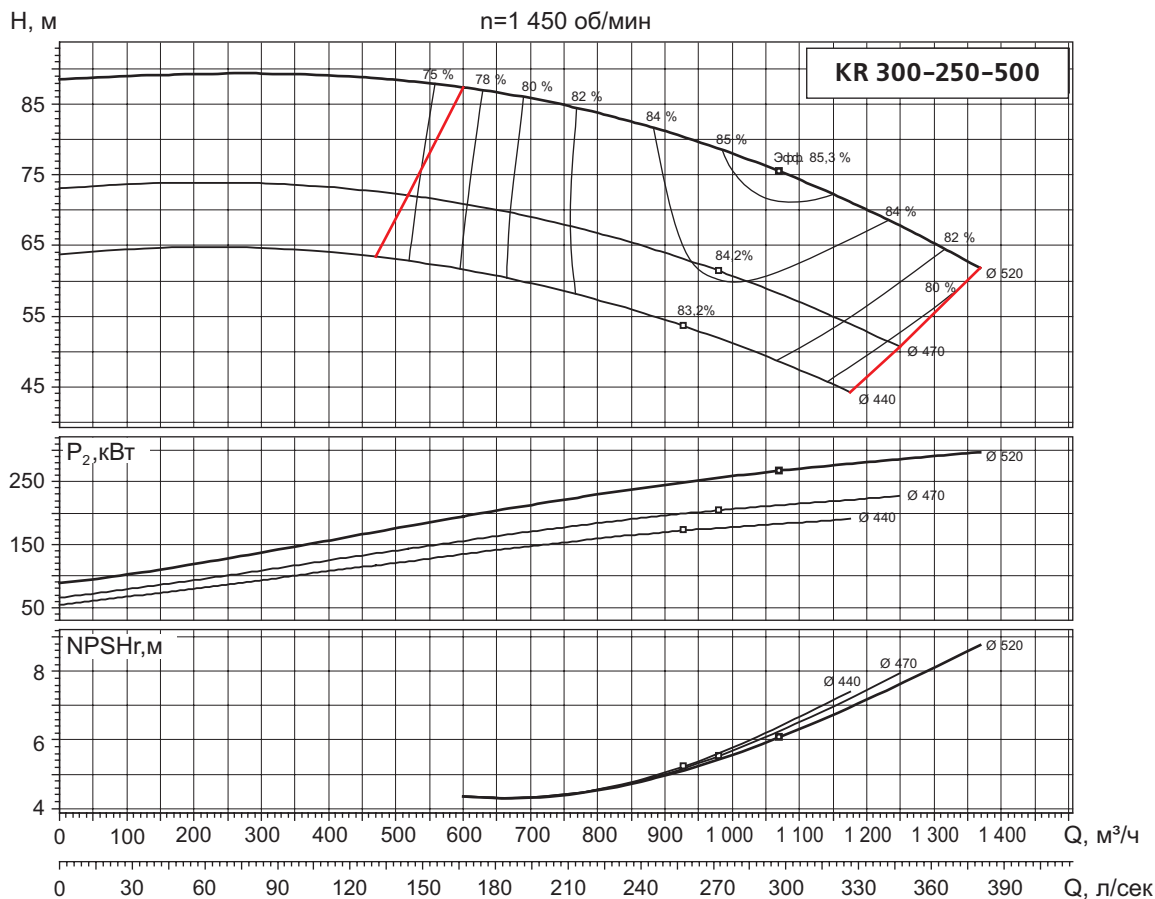

Характеристики приведены в соответствии ГОСТ ISO 9906 -2016, Класс 3В.

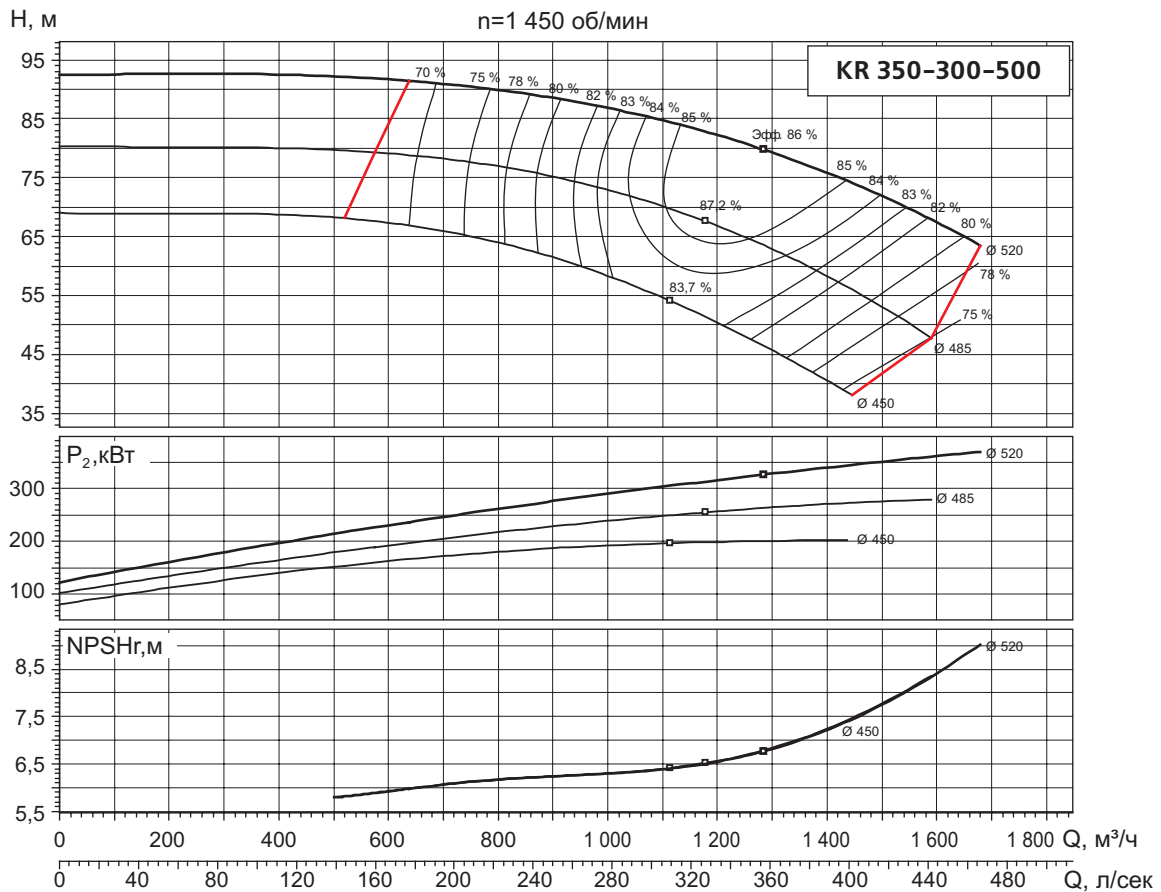
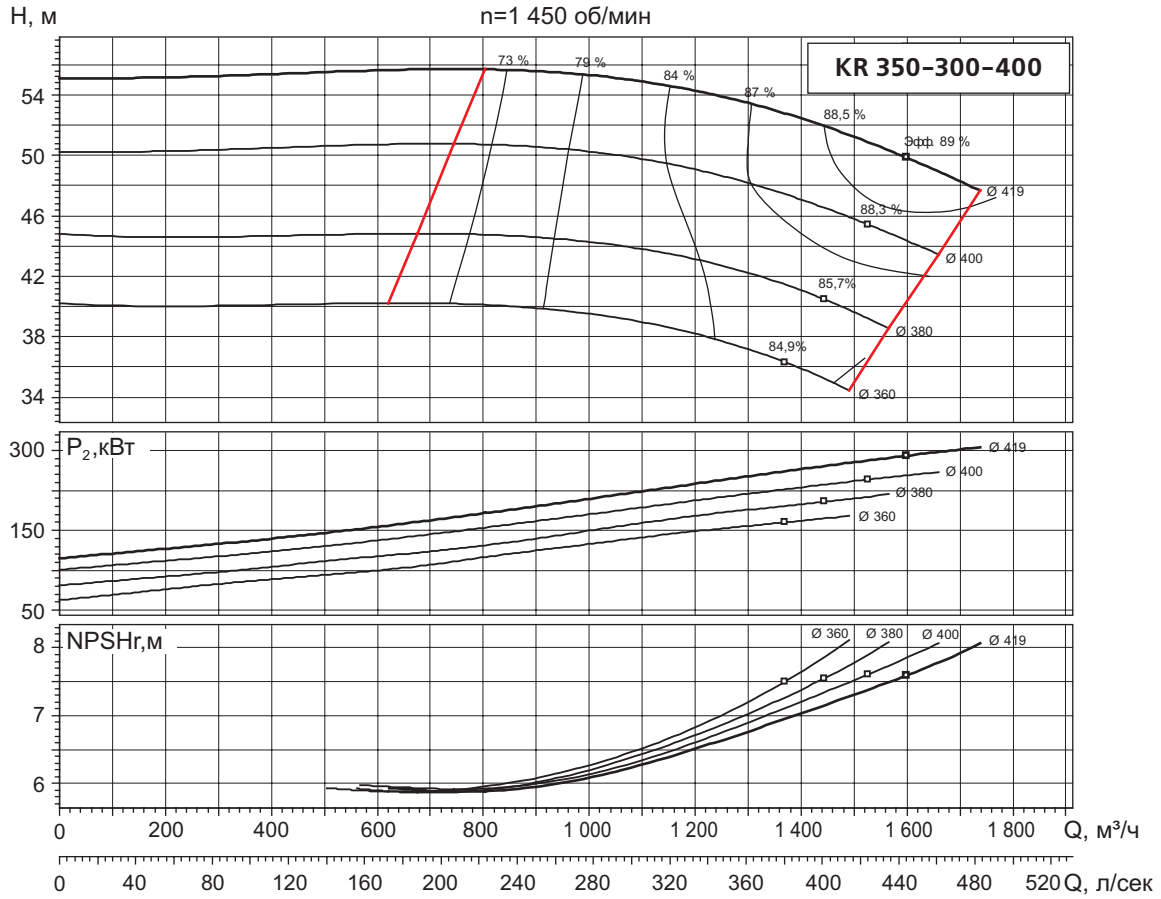

Характеристики приведены в соответствии ГОСТ ISO 9906 -2016, Класс 3В.

ОПРОСНЫЙ ЛИСТ НА НАСОСЫ Kordis

Для оформления заявки необходимо заполнить опросный лист и направить его в АО «ГИДРОМАШСЕРВИС» по указанному адресу:

125252, Москва, ул. Авиаконструктора Микояна, 12

Тел.: + 7 (495) 664-81-71 (многоканальный), факс: + 7 (495) 664-81-72

e-mail: hydro@hms.ru www.hms.ru

№ п	Наименование параметра (характеристики)	Единицы измерения	Требования заказчика
1	Функциональные		
1.1	подача	м ³ /ч	
1.2	напор	м	
1.3	давление на входе / выходе (не более)	кгс/см ²	
1.4	кавитационный запас насоса (не более)	м	
2	Перекачиваемая среда		
2.1	тип жидкости		
2.2	содержание твёрдых частиц		
2.2.1	объемная концентрация	%	
2.2.2	размеры частиц (абразивных / неабразивных)	мм	
2.3	рабочая температура, t _p	°C	
2.4	вязкость (кинематическая) при t _p	сСт (м ² /с)	
2.5	плотность при t _p	кг/см ³	
2.6	абсолютное давление насыщенного пара	кгс/см ²	
2.7	водородный показатель Ph		
2.8	категория взрывоопасности и группа взрывоопасных смесей по ГОСТ 12.1.011 (приложение 3)		
3	Материалы, стойкие в перекачиваемой среде		
	- сталь 20Х13Л, 12Х18Н9Т, 35Л или другие - оловянистая бронза - СЧ20		
4	Уплотнение вала:		
4.1	сальниковое / одинарное торцовое (с / т)		
5	УСЛОВИЯ ЭКСПЛУАТАЦИИ (УСТАНОВКИ)		
5.1	климатическое исполнение и категория размещения при эксплуатации по ГОСТ 15150-69		
5.2	класс взрывоопасности и пожарной зоны размещения по ПУЭ		
5.3	необходимость подвода охлаждающей / обогревающей среды	да / нет	
6	ПРИВОД		
6.1	напряжение, количество фаз		
6.2	частота сети		
6.3	Частотное регулирование	да / нет	
7	Дополнительная информация: схема установки, наличие КИП и автоматики, другие требования		

Заполнил: _____ Должность: _____

Адрес: _____

Телефон: _____ Факс: _____

АО «ГИДРОМАШСЕРВИС» — объединённая торговая компания Группы ГМС
Поставляет оборудование предприятий Группы и реализует проекты
на территории России, стран СНГ и дальнего зарубежья

Россия, 125252, Москва, ул. Авиаконструктора Микояна, 12
Тел.: + 7 (495) 664 8171 (многоканальный)
E-mail: hydro@hms.ru
www.hms.ru

**Производитель насосов Kordis –
АО «ГМС Ливгидромаш» (Группа ГМС)**

Информация, приведённая в данном каталоге, носит
рекламно-информационный характер.

Полная техническая информация по насосному оборудованию изложена в соответствующих технических руководствах. Именно эта информация должна служить основой для включения в проекты, монтажа и эксплуатации продукции производства предприятий Группы ГМС.

Предприятия Группы ГМС оставляют за собой право модернизировать свою продукцию и вносить изменения в перечень продукции без предварительного оповещения. Предприятия Группы ГМС не несут ответственности за опечатки в каталогах, брошюрах и других рекламно-информационных материалах.